



## ESEMPIO DI COMPOSIZIONE





## LeMans II



Con una capacità di carico di 25 kg per ripiano, il modulo LEMANS II permette un utilizzo ottimale delle soluzioni “mobili ad angolo”.

Il sistema brevettato permette di estrarre totalmente i ripiani così da offrire una comoda accessibilità e grande capacità di carico.

*Set Lemans II composto da:*

- *Palo*
- *Set Cesti*
- *Soft Stop (opzionale)*

<b>PALI</b>	
0079449010	Palo regolabile in altezza 600-750 mm bianco
007944	Palo regolabile in altezza 600-750 mm grigio
0079449846	Palo regolabile in altezza H.600-750 <b>Grigio Antracite</b>
0079459010	Palo regolabile in altezza 720-900 mm bianco
007945	Palo regolabile in altezza 720-900 mm grigio
0079459846	Palo regolabile in altezza H. 720-900 <b>Grigio Antracite</b>
KLM12751	Palo regolabile in altezza 1215-1400mm grigio
KLM12751B	Palo regolabile in altezza 1215-1400mm bianco
KLM12751A	Palo regolabile in altezza 1215-1400mm antracite
0079439846	Palo altezza fissa H.1250 <b>Grigio Antracite</b>
0079439010	Palo H.1.250 mm bianco per High Board
007943	Palo H.1.250 mm grigio per High Board

### CESTI

2603909846	Set Le Mans II DX anta 400 Arena PURE <b>Grigio Antracite</b>
2603919846	Set Le Mans II SX anta 400 Arena PURE <b>Grigio Antracite</b>

077920	Set Le Mans II DX anta 45 Arena STYLE Plus fondo bianco
077921	Set Le Mans II SX anta 45 Arena STYLE Plus fondo bianco
087920	Set Le Mans II DX anta 45 Arena STYLE Plus fondo grigio
087921	Set Le Mans II SX anta 45 Arena STYLE Plus fondo grigio
2346219846	Set Le Mans II DX anta 450 Arena Style Plus <b>Grigio Antracite</b>
2346229846	Set Le Mans II SX anta 450 Arena Style Plus <b>Grigio Antracite</b>
2603929846	Set Le Mans II DX anta 450 Arena PURE <b>Grigio Antracite</b>
2603939846	Set Le Mans II SX anta 450 Arena PURE <b>Grigio Antracite</b>

077922	Set Le Mans II DX anta 50 Arena STYLE Plus fondo bianco
077923	Set Le Mans II SX anta 50 Arena STYLE Plus fondo bianco
087922	Set Le Mans II DX anta 50 Arena STYLE Plus fondo grigio
087923	Set Le Mans II SX anta 50 Arena STYLE Plus fondo grigio
2603949846	Set Le Mans II DX anta 500 Arena PURE <b>Grigio Antracite</b>
2603959846	Set Le Mans II SX anta 500 Arena PURE <b>Grigio Antracite</b>

077924	Set Le Mans II DX anta 60 Arena STYLE Plus fondo bianco
077925	Set Le Mans II SX anta 60 Arena STYLE Plus fondo bianco
087924	Set Le Mans II DX anta 60 Arena STYLE Plus fondo grigio
087925	Set Le Mans II SX anta 60 Arena STYLE Plus fondo grigio
2346259846	Set Le Mans II DX anta 600 Arena Style Plus <b>Grigio Antracite</b>
2346269846	Set Le Mans II SX anta 600 Arena Style Plus <b>Grigio Antracite</b>
2603969846	Set Le Mans II DX anta 600 Arena PURE <b>Grigio Antracite</b>
2603979846	Set Le Mans II SX anta 600 Arena PURE <b>Grigio Antracite</b>

- **IL SET COMPRENDE I DUE CESTI**
- **PER IL LEMANS COLONNA INSERIRE DUE SET**

**ARENA<sup>PLUS</sup>**  
Sistema antiscivolo

**ARENA pure**  
Anthracite



**ARENA style**  
Chrome



**ARENA style**  
Anthracite



0079569010	SoftstoppPlus sinistro bianco
0079559010	SoftstoppPlus destro bianco
007956	SoftstoppPlus sinistro grigio
007955	SoftstoppPlus destro grigio
0179567500	SoftstoppPlus sinistro antracite
0179557500	SoftstoppPlus destro antracite

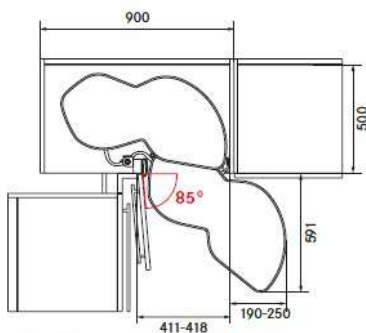

Esempio: per apertura a destra  
(mobile a sinistra - anta da 45 cm)

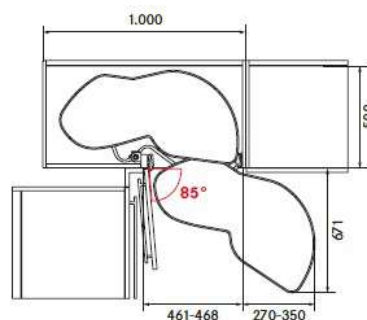

Esempio: per apertura a destra  
(mobile a sinistra - anta da 50 cm)

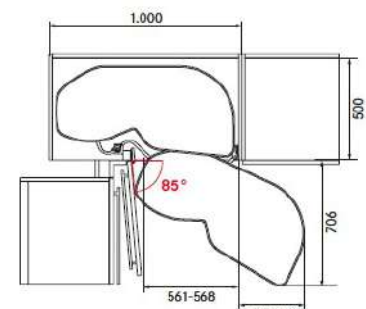

Esempio: per apertura a destra  
(mobile a sinistra - anta da 60 cm)

# Magic Corner

L'elemento si apre con un semplice gesto e mentre due ripiani si portano verso l'esterno del mobile gli altri avanzano all'interno del mobile per consentire un accesso ottimale al contenuto e una perfetta ergonomia.



**Disponibile nelle finiture Arena Style Antracite e Arena Style Cromo sia Dx che Sx.**

**Per anta 400mm**

	<b>TELAIO E MECCANISMO</b>
300081012	Telaio Magic Corner 860-970 con ammortizzatore integrato SX Argento
300081112	Telaio Magic Corner 860-970 con ammortizzatore integrato DX Argento
	<b>CESTI</b>
586208	Set cesti filo cromo vano 400

### Per anta 450mm

<b>TELAIO E MECCANISMO</b>	
300081043	Telaio Magic Corner 860-970 con ammortizzatore integrato SX Grigio Antracite
300081143	Telaio Magic corner 860-970 con ammortizzatore integrato DX Grigio Antracite
300081012	Telaio Magic Corner 860-970 con ammortizzatore integrato SX Argento
300081112	Telaio Magic Corner 860-970 con ammortizzatore integrato DX Argento
<b>CESTI</b>	
076207	Set Cesti Arena Style bianco
086207	Set Cesti Arena Style grigio
2312589846	Set Cesti Arena Style Antracite
586207	Set Cesti filo cromo
<b>SOFT STOP</b>	
016211	Soft stop Aggiuntivo

### Per anta 500mm

<b>TELAIO E MECCANISMO</b>	
300081043	Telaio Magic Corner 860-970 con ammortizzatore integrato SX Grigio Antracite
300081143	Telaio Magic corner 860-970 con ammortizzatore integrato DX Grigio Antracite
300081012	Telaio Magic Corner 860-970 con ammortizzatore integrato SX Argento
300081112	Telaio Magic Corner 860-970 con ammortizzatore integrato DX Argento
<b>CESTI</b>	
076207	Set Cesti Arena Style bianco
086207	Set Cesti Arena Style grigio
2312589846	Set Cesti Arena Style Antracite
586207	Set Cesti filo cromo
<b>SOFT STOP</b>	
016211	Soft stop Aggiuntivo

### Per anta 600mm

<b>TELAIO E MECCANISMO</b>	
300081043	Telaio Magic Corner 860-970 con ammortizzatore integrato SX Grigio Antracite
300081143	Telaio Magic corner 860-970 con ammortizzatore integrato DX Grigio Antracite
300081012	Telaio Magic Corner 860-970 con ammortizzatore integrato SX Argento
300081112	Telaio Magic Corner 860-970 con ammortizzatore integrato DX Argento
<b>CESTI</b>	
076207	Set Cesti Arena Style bianco
086207	Set Cesti Arena Style grigio
2312589846	Set Cesti Arena Style Antracite
586207	Set Cesti filo cromo
<b>SOFT STOP</b>	
016211	Soft stop Aggiuntivo

# No. 15



	<b>TELAIO CON GUIDA E 2 CESTI</b>
035412	estraibile a 2 ripiani per base da 15 soft-stopp H.54 Cromo
0354129846	estraibile a 2 ripiani per base da L. 15 soft-stopp H. 54 Grigio Antracite
	<b>DIVISORIO PORTA BOTTIGLIE</b>
015293	Divisorio porta bottiglie cromato Arena Style
0152939846	Divisorio porta bottiglie Antracite

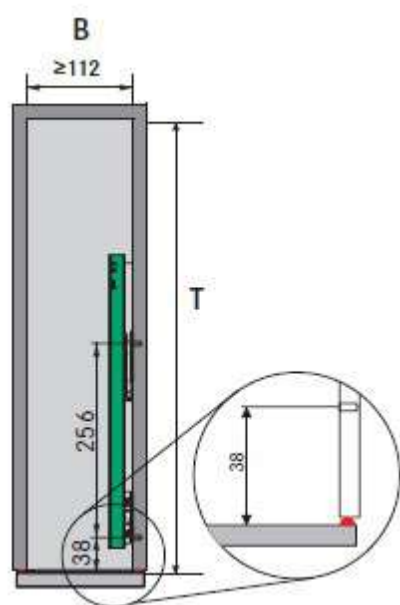
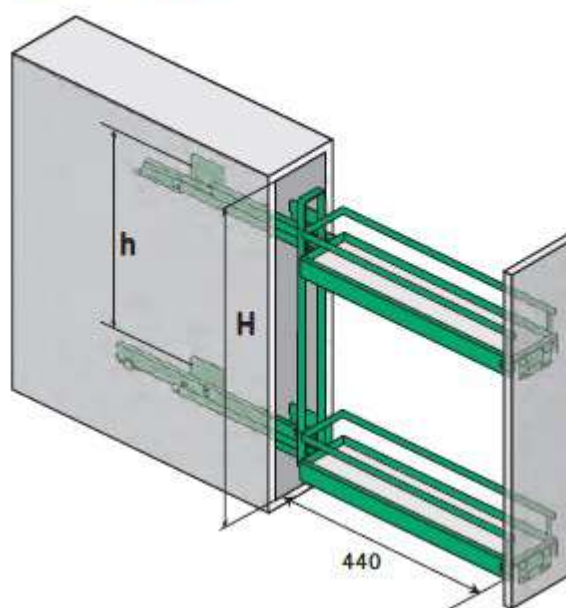

Fig.: Dimensioni in mm





# DISPENSA JUNIOR SLIM

Estraibile per mobile base larghezza 150/200mm



## DISPENSA junior slim Set guarnitura

composto da:

- 1 telaio portante
- 1 lamiera di adattamento
- 1 profilo di alluminio
- 1 collegamento superiore
- 1 set di guide
- 1 set di supporto frontale
- 1x Montagematerial
- 1 materiale per il montaggio (escluse viti per il collegamento al corpo del mobile)

	<b>GUIDA E TELAIO</b>
0054500102	Dispensa Junior Slim H.640-728 per vano 200mm guida estrazione totale con soft stop SILVER
0054509846	Dispensa Junior Slim H.640-728 per vano 200mm guida estrazione totale con soft stop ANTRACITE

	<b>CESTI</b>
233498	Ripiano Arena Style Plus vano 150 fondo bianco
2334989846	Ripiano Arena Style Plus vano 150 Grigio Antracite 110x462x106
2366199846	Ripiano Arena PURE Plus vano 150 Grigio Antracite 100x462x106
584280	Ripiano filo cromo vano 150 104x467x85

	<b>CESTI</b>
2601960005	Cesto Arena Style Plus vano 200mm Cromo fondo bianco
2601939846	Cesto Arena Style Plus vano 200mm Grigio Antracite

**ARENA pure**  
Anthracite



**ARENA style**  
Chrome



**ARENA style**  
Anthracite



# DISPENSA junior III



**Dispensa Junior III composta da:**

**Telaio**

**Coppia di guide**

**Set staffe per supporto frontale**



	<b>GUIDA E TELAIO</b>
0052620102	Telaio Dispensa Junior III con guide attacco sul fondo per base vano 300 Silver
0052629846	Telaio Dispensa Junior III con guide attacco sul fondo per base vano 300 Antracite
0052650102	Telaio Dispensa Junior III con guide attacco sul fondo per base vano 400 Silver
0052629846	Telaio Dispensa Junior III con guide attacco sul fondo per base vano 400 Antracite
0052680102	Telaio Dispensa Junior III con guide attacco sul fondo per base vano 450 Silver
0052689846	Telaio Dispensa Junior III con guide attacco sul fondo per base vano 450 Antracite
0052720102	Telaio Dispensa Junior III con guide attacco sul fondo per base vano 600 Silver
0052729846	Telaio Dispensa Junior III con guide attacco sul fondo per base vano 600 Antracite

CESTI	
074385	Ripiano Arena Style Plus Cromo vano 300 fondo bianco 250x462x106
084385	Ripiano Arena Style Plus Cromo vano 300 fondo grigio 250x462x106
2335279846	Ripiano Arena Style Plus vano 300 Grigio Antracite 250x462x106
2364649846	Ripiano Arena PURE Plus vano 300 Grigio Antracite 250x462x106
581996	Ripiano filo cromo vano 300 250x467x85

074386	Ripiano Arena Style Plus Cromo vano 400 fondo bianco 350x462x106
084386	Ripiano Arena Style Plus Cromo vano 400 fondo grigio 350x462x106
2364679846	Ripiano arena pure plus vano 400 Grigio Antracite 350x462x106
581991	Ripiano filo Cromo 350x462x106

074390	Ripiano Arena Style Plus Cromo vano 450 fondo bianco 400x462x106
084390	Ripiano Arena Style Plus Cromo vano 450 fondo grigio 400x462x106
2347809846	Ripiano Arena Style Plus vano 450 Grigio Antracite 400x462x106
2364709846	Ripiano Arena PURE Plus vano 450 Grigio Antracite 400x462x106
581973	Ripiano filo Cromo vano 450 400x467x85

074396	Ripiano Arena Style Plus Cromo vano 600 fondo bianco 550x462x106
084396	Ripiano Arena Style Plus Cromo vano 600 fondo grigio 550x462x106
2347829846	Ripiano Arena Style Plus vano 600 Grigio Antracite 550x462x106
2364769846	Ripiano Arena PURE Plus vano 600 Grigio Antracite 550x462x106
581983	Ripiano filo Cromo vano 600 550x467x85

ARENA pure  
Anthracite



ARENA style  
Chrome



ARENA style  
Anthracite



# DISPENSA 90°



Per comporre kit dispensa:

- Telaio
- Guida
- Staffe
- Cesti



**Colonna Dispensa 90, ad estrazione totale (100 kg di portata)**

**Dotata di telaio regolabile in altezza, possibilità di variare l'altezza dei ripiani.**

**Doppia ammortizzazione, apertura e chiusura.**

	TELAIO
0543810102	telaio Dispensa-X Clickfixx 90° per vano esterno H.1200-1600 con Soft Stop integrato - Argento silver 9006
0543820102	telaio Dispensa-X Clickfixx 90° per vano esterno H.1600-2000 con Soft Stop integrato - Argento silver 9006
0543830102	telaio Dispensa-X Clickfixx 90° per vano esterno H.1900-2300 con Soft Stop integrato - Argento silver 9006
0543819846	telaio Dispensa-X Clickfixx 90° per vano esterno H.1200-1600mm con Soft Stop integrato - Grigio Antracite
0543829846	telaio Dispensa-X Clickfixx 90° per vano esterno H.1600-2000mm con Soft Stop integrato - Grigio Antracite
0543839846	telaio Dispensa-X Clickfixx 90° per vano esterno H.1900-2300mm con Soft Stop integrato - Grigio Antracite

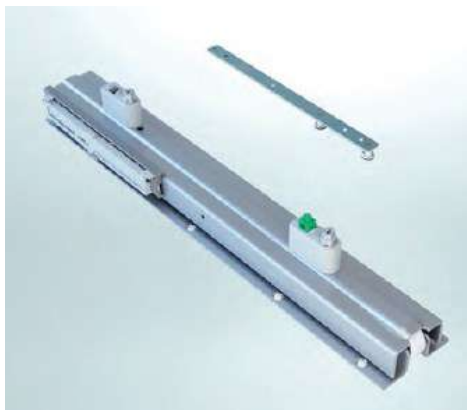

**Guida ad estrazione parziale per colonna vano 150mm  
130 kg di portata, ammortizzazione in chiusura**



	<b>GUIDA</b>
0742229006	guida estrazione parziale Clickfixx Soft Stopp Plus integrato - Argento silver 9006
0742229846	guida estrazione parziale Clickfixx Soft Stopp Plus integrato - Grigio Antracite



**Guida ad estrazione totale per colonne vano  
200-300-400-450-600 mm  
100 kg di portata, ammortizzazione in apertura e in chiusura**



	<b>GUIDA</b>
0942359006	guida estrazione totale portata 100 kg Clickfixx + Softstopp Plus e Softstopp Pro integrato - Argento silver 9006
0942359846	guida estrazione totale portata 100kg Clickfixx + softstopp plus e Softstopp Pro integrato - Grigio Antracite

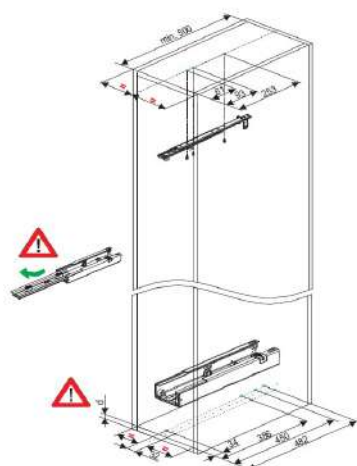

*Per un corretto funzionamento della colonna si raccomanda l'installazione di 5 piedini*



**Supporto del frontale DISPENZA-x**  
set (= 2 pezzi)

<b>STAFFE PER FRONTALE</b>	
2351560102	staffa per frontale dispensa-X Clickfixx 15 (set2)
2351569846	staffa per frontale Dispensa-X Clickfixx 15 (set2) Grigio Antracite
2351560102	staffa per frontale dispensa-X Clickfixx 20 (set2)
2351569846	staffa per frontale Dispensa-X Clickfixx 20 (set2) Grigio Antracite
2322160102	staffa per frontale dispensa-X Clickfixx 30 (set2)
2322169846	staffa per frontale Dispensa-X Clickfixx 30 (set2) Grigio Antracite
2322170102	Staffa per frontale dispensa-X Clickfixx 40 (set2)
2322179846	Staffa per frontale dispensa-X Clickfixx 40 (set2) grigio antracite
2322180102	staffa per frontale dispensa-X Clickfixx 45 (set2)
2322189846	staffa per frontale Dispensa-X Clickfixx 45 (set2) Grigio Antracite
2323910102	staffa per frontale dispensa-X Clickfixx 60 (set2)
2323919846	staffa per frontale Dispensa-X Clickfixx 60 (set2) Grigio Antracite

**ARENA pure**  
Anthracite



**ARENA style**  
Chrome



**ARENA style**  
Anthracite



<b>CESTI 150</b>	
233498	cesto Arena Style Plus vano 150 fondo bianco
2334989846	Ripiano Arena Style Plus vano 150 Grigio Antracite 110x462x106
2366199846	Ripiano Arena PURE Plus vano 150 Grigio Antracite 100x462x106
584280	Ripiano filo cromo vano 150 104x467x85
<b>CESTI 200</b>	
2601960005	Ripiano Arena Style Plus Cromo vano 200 fondo bianco 150x462x106
2601939846	Ripiano Arena Style Plus vano 200 Grigio Antracite 150x462x106
<b>CESTI 300</b>	
074385	Ripiano Arena Style Plus Cromo vano 300 fondo bianco 250x462x106
084385	Ripiano Arena Style Plus Cromo vano 300 fondo grigio 250x462x106
2335279846	Ripiano Arena Style Plus vano 300 Grigio Antracite 250x462x106
2364649846	Ripiano Arena PURE Plus vano 300 Grigio Antracite 250x462x106
581996	Ripiano filo cromo vano 300 250x467x85

<b>CESTI 400</b>	
074386	Ripiano Arena Style Plus Cromo vano 400 fondo bianco 350x462x106
084386	Ripiano Arena Style Plus Cromo vano 400 fondo grigio 350x462x106
2364679846	Ripiano arena pure plus vano 400 Grigio Antracite 350x462x106
581991	Ripiano filo Cromo 350x462x106
<b>CESTI 450</b>	
074390	Ripiano Arena Style Plus Cromo vano 450 fondo bianco 400x462x106
084390	Ripiano Arena Style Plus Cromo vano 450 fondo grigio 400x462x106
2347809846	Ripiano Arena Style Plus vano 450 Grigio Antracite 400x462x106
2364709846	Ripiano Arena PURE Plus vano 450 Grigio Antracite 400x462x106
581973	Ripiano filo Cromo vano 450 400x467x85
<b>CESTI 600</b>	
074396	Ripiano Arena Style Plus Cromo vano 600 fondo bianco 550x462x106
084396	Ripiano Arena Style Plus Cromo vano 600 fondo grigio 550x462x106
2347829846	Ripiano Arena Style Plus vano 600 Grigio Antracite 550x462x106
2364769846	Ripiano Arena PURE Plus vano 600 Grigio Antracite 550x462x106
581983	Ripiano filo Cromo vano 600 550x467x85



### eTouch+ per DISPENSA VVS-x

*Apertura Motorizzata*

*Per mobili con larghezza minima 300mm*

*Apertura assistita 44mm*

*Box motore con fissaggio sul fondo del mobile, sensore al fianco del mobile*

*Dima per il montaggio*



0024407001	Motore E touch + dispensa 90 (apertura solo 44mm)
------------	---



### E-TOUCH

*Adattabile per meccanismo COLONNA DISPENSA e CONVOY PREMIO*

*Apertura Motorizzata*

*Per mobili con larghezza minima 300mm*

*Apertura assistita ad estrazione totale*

*Box motore con fissaggio sul fondo del mobile, sensore al fianco del mobile*

*Dima per il montaggio*

084246	Motore E-Touch DISPENSA 90° (solo per guida 100Kg art.580023) e Convoy PREMIO
--------	---

# TANDEM side



*Tandem SIDE per vano 450/600mm  
Una suddivisione degli spazi ben redistribuita tra  
i ripiani della struttura interna, totalmente estraibile,  
e della parte telaio fissata all'anta del mobile.*

*Portata massima 25kg*

*Ripiano interno libero 175mm*

H.600mm N°3 Ripiani
H.800mm N°3/4 Ripiani
H.1100mm N°4 Ripiani
H.1700mm N°6 Ripiani
<i>Composizione: Frontale + cesti</i>

## FRONTALE TANDEM SIDE CON ATTACCHI VANO 450mm

Codice	Descrizione
2602629846	FRONTALE TANDEM SIDE H.600MM VANO 450 ANTRACITE
2602659846	FRONTALE TANDEM SIDE H.800MM VANO 450 ANTRACITE
2602620102	FRONTALE TANDEM SIDE H.600MM VANO 450 SILVER 0102
2602650102	FRONTALE TANDEM SIDE H.800MM VANO 450 SILVER 0102
2602689846	FRONTALE TANDEM SIDE H 1100MM VANO 450 ANTRACITE 9846
2602719846	FRONTALE TANDEM SIDE H 1700MM VANO 450 ANTRACITE 9846
2602680102	FRONTALE TANDEM SIDE H 1100MM VANO 450 SILVER 0102
2602710102	FRONTALE TANDEM SIDE H 1700MM VANO 450 SILVER 0102

## FRONTALE TANDEM SIDE CON ATTACCHI VANO 600mm

Codice	Descrizione
2602649846	FRONTALE TANDEM SIDE H.600 VANO 600 ANTRACITE 9846
2602679846	FRONTALE TANDEM SIDE H.800MM VANO 600 ANTRACITE 9846
2602640102	FRONTALE TANDEM SIDE H.600MM VANO 600 SILVER 0102
2602670102	FRONTALE TANDEM SIDE H.800MM VANO 600 SILVER 0102
2602700102	FRONTALE TANDEM SIDE H.1100MM VANO 600 SILVER 0102
2602730102	FRONTALE TANDEM SIDE H.1700MM VANO 600 SILVER 0102
2602709846	FRONTALE TANDEM SIDE H 1100MM VANO 600 ANTRACITE 9846
2602739846	FRONTALE TANDEM SIDE H 1700MM VANO 600 ANTRACITE 9846

## CESTI VANO 450mm

2608360005	CESTO ARENA STYLE CROMO PER TANDEM SIDE VANO 450MM
2604109846	CESTO ARENA PURE TANDEM SIDE ANTRACITE VANO 450MM
2608309846	CESTO ARENA STYLE ANTRACITE TANDEM SIDE VANO 450MM

## CESTI VANO 600mm

2608400005	CESTO ARENA STYLE CROMO PER TANDEM SIDE VANO 600MM
2604149846	CESTO ARENA PURE ANTRACITE PER TANDEM SIDE VANO600MM
2608349846	CESTO ARENA STYLE ANTRACITE PER TANDEM SIDE VANO600MM



# TANDEM II



I mobile dispensa come un frigorifero: +100% delle provviste a vista!

**L'intelligente tecnologia del sistema estraibile consente ai ripiani interni di muoversi automaticamente in avanti verso l'utente.**

Un sistema eccezionale per un colpo d'occhio straordinario sulle provviste, tutte perfettamente a portata di mano. Senza dimenticare che anche nei ripiani del frontale lo spazio disponibile è notevole.

**TANDEM II** composizione

Telaio interno con guida set aggancio + frontale + cesti



**ARENA PURE**



**ARENA STYLE CROMO**



**ARENA STYLE ANTRACITE**



**ARENA PURE**



**ARENA STYLE CROMO**



**ARENA STYLE ANTRACITE**



Imballo cesti per TANDEM II multipli (x2pz)

**ARENA**plus  
antiscivolo

H.1100mm N°4 Ripiani
H.1700mm N°6 Ripiani

**TELAIO INTERNO + FRONTALE CON GUIDA E SET AGGANCIAMENTO VANO  
450mm**

Codice	Descrizione
2611260102+2602680102	Telai Tandem H.1100mm vano L.450mm soft-stopp integrato Silver + SET ACCESSORIO PER AGGANCIAMENTO TANDEM SIDE
2611270102+2602710102	Telai Tandem H.1700mm vano L.450mm soft-stopp integrato Silver + SET ACCESSORIO PER AGGANCIAMENTO TANDEM SIDE
2611269846+2602689846	Telai Tandem H.1100mm vano L.450mm soft-stopp integrato Grigio Antracite + SET ACCESSORIO PER AGGANCIAMENTO TANDEM SIDE
2611279846+2602719846	Telai Tandem H.1700mm vano L.450mm soft-stopp integrato Grigio Antracite + SET ACCESSORIO PER AGGANCIAMENTO TANDEM SIDE

**CESTI TELAI INTERNO**

0735060005	Ripiano ARENA STYLE Plus Tandem vano L.450mm Cromo Bianco
2608489846	Ripiano ARENA STYLE Plus Tandem vano L.450mm Grigio Antracite
2604289846	Ripiano ARENA PURE Plus Tandem vano L.450mm Grigio Antracite

**CESTI FRONTALE TANDEM SIDE**

2608360005	Ripiano ARENA STYLE Plus Tandem vano L.450mm Cromo Bianco
2608309846	Ripiano ARENA STYLE Plus Tandem vano L.450mm Grigio Antracite
2604109846	Ripiano ARENA PURE Plus Tandem vano L.450mm Grigio Antracite

**TELAIO INTERNO + FRONTALE CON GUIDA E SET AGGANCIAMENTO VANO  
600mm**

Codice	Descrizione
2611310102+2602700102	Telai Tandem H.1100mm vano L.600mm soft-stopp integrato silver + SET ACCESSORIO PER AGGANCIAMENTO TANDEM SIDE
2611320102+2602730102	Telai Tandem H.1700mm vano L.600mm soft-stopp integrato Silver + SET ACCESSORIO PER AGGANCIAMENTO TANDEM SIDE
2611319846+2602709846	Telai Tandem H.1100mm vano L.600mm soft-stopp integrato Grigio Antracite + SET ACCESSORIO PER AGGANCIAMENTO TANDEM SIDE
2611329846+2602739846	Telai Tandem H.1700mm vano L.600mm soft-stopp integrato Grigio Antracite + SET ACCESSORIO PER AGGANCIAMENTO TANDEM SIDE

**CESTI TELAI INTERNO**

0735100005	Ripiano ARENA STYLE Plus Tandem vano L.600mm Cromo Bianco
2608529846	Ripiano ARENA STYLE Plus Tandem vano L.600mm Grigio Antracite
2604329846	Ripiano ARENA PURE Plus Tandem vano L.600mm Grigio Antracite

**CESTI FRONTALE TANDEM SIDE**

2608400005	Ripiano ARENA STYLE Plus Tandem vano L.600mm Cromo Bianco
2608349846	Ripiano ARENA STYLE Plus Tandem vano L.600mm Grigio Antracite
2604149846	Ripiano ARENA PURE Plus Tandem vano L.600mm Grigio Antracite

# TANDEM solo

DISPONIBILE PER VANO 600mm E 750mm

Movimento **semplice e perfetto** con una **nuova tecnologia**.

Si apre il mobile e tutte le provviste si estraggono con un semplice movimento – per una panoramica a 360° su tutto il contenuto, subito a portata di mano.

L'apertura di **TANDEM solo** è uno spettacolo entusiasmante:

tutti gli elementi sono collegati in un movimento fluido. I ripiani dell'interno seguono il movimento dell'anta, la struttura può essere installata assieme a cerniere con apertura di 110 gradi. Le cerniere ammortizzano il movimento dell'anta quando questa viene chiusa. Il nuovo mobile a colonna per un modello base nella qualità del mar-

**Fino a 6 ripiani che possono essere agganciati sul telaio e posizionati a scelta.** Il telaio viene fissato ai lati del mobile per evitare di interferire sull'altezza libera dello stesso. In questo modo si possono realizzare diverse altezze del mobile con un numero ridotto di telai senza dover apportare modifiche alla struttura. Quest'ultima è reversibile e può essere montata a scelta sia a destra che a sinistra.



## COLORE TELAIO ANTRACITE RIPIANO DA 600mm E DA 750mm

0134769846	Telaio tandem solo H.1536 vano esterno H.1700 larghezza 600mm verniciato antracite con guide e soft stop pro
0134779846	Telaio tandem solo H.1636 vano esterno H.1800 larghezza 600mm verniciato antracite con guide e soft stop pro
2392879846	Telaio tandem solo H.1636 vano esterno H.1800 larghezza 750mm verniciato antracite con guide e soft stop pro

2355409846	Ripiano Arena Plus Style antracite per
------------	--

2363599846	Ripiano Arena PURE Antracite per vano 600
------------	---

2390779846	Ripiano Arena PURE Antracite per vano 750
------------	---

**ARENA**plus  
antiscivolo





### CONVOY LAVIDO /PREMIO

Sistema ad estrazione totale portata 130kg

Ammortizzato in apertura e chiusura

Per mobile con anta incernierata

Fissaggio alla base ed ai fianchi del mobile

Per la versione **PREMIO**

Movimentazione tramite aggancio sull'anta

Set composto da:

5 ripiani = 1 ripiano superiore con guida integrata, 4 ripiani intermedi

5 set spondine in vetro

Staffa per fissaggio meccanismo ai fianchi del mobile

Staffa per fissaggio guida al fondo del mobile

Maniglia con fissaggio al ripiano centrale (per estrazione per modello LAVIDO)

Staffe traino anta (per modello PREMIO)



	<b>GUIDA</b>
<b>Codice</b>	<b>Descrizione</b>
002373	Guida CONVOY Lavido con Soft Stopp Pro integrato
0023739846	Guida CONVOY Lavido con Soft Stopp Pro integrato Grigio Antracite
	<b>TELAIO</b>
002368	telaio CONVOY Premio/Lavido # 9 altezza telaio 1430 mm per vano H 1800-1900
002369	telaio CONVOY Premio/Lavido # 10 altezza telaio 1530 mm per vano H 1900-2000
002370	telaio CONVOY Premio/Lavido # 11 altezza telaio 1630 mm per vano H 2000-2100
002371	telaio CONVOY Premio/Lavido # 12 altezza telaio 1730 mm per vano H 2100-2200
002372	telaio CONVOY Premio/Lavido # 13 altezza telaio 1830 mm per vano H 2200-2300
0023689846	set frame CONVOY Premio/Lavido telaio H. 1430 per vano H. 1800-1899 Grigio Antracite
0023699846	set frame CONVOY Premio/Lavido telaio H. 1530 per vano H. 1900-1999 Grigio Antracite
0023709846	set frame CONVOY Premio/Lavido telaio H. 1630 per vano H. 2000-2099 Grigio Antracite
0023719846	set frame CONVOY Premio/Lavido telaio H. 1730 per vano H. 2100-2199 Grigio Antracite

CESTI CONVOY LAVIDO	
280427	Set 4 ripiani Arena Vario Bianco + kit accessori per vano 600
280431	Set 5 ripiani Arena Vario Bianco + kit accessori per vano 600
2805909846	Set 5 ripiani Arena Vario Grigio Antracite + kit accessori per vano 600 - (NOTA: tutto verniciato antracite, non hanno il bordo cromato)
2806189846	Set 5 ripiani convoy lavido versione tuning antracite vano 600

CESTI E SET AGGANCIO CONVOY PREMIO	
1280486	Set 5 ripiani completo di accessori per Convoy Premio L 600 mm destro
1280487	Set 5 ripiani completo di accessori per Convoy Premio L 600 mm sinistro
2805919846	Set 5 ripiani completo di accessori per Convoy Premio L 600 mm destro Grigio Antracite - (NOTA: tutto verniciato antracite, non hanno il bordo cromato)
2805929846	Set 5 ripiani completo di accessori per Convoy Premio L 600 mm sinistro Grigio Antracite - (NOTA: tutto verniciato antracite, non hanno il bordo cromato)
2806229846	Set 5 ripiani Convoy Premio versione tuning per vano 600 destro Antracite
2806239846	Set 5 ripiani Convoy Premio versione tuning per vano 600 sinistro Antracite
MOTORE	
084246	Kit Motore E-Touch Dispensa 90° (solo per guida 100Kg) e Convoy Premio
002400	Kit Motore E-Touch per Convoy Lavidò

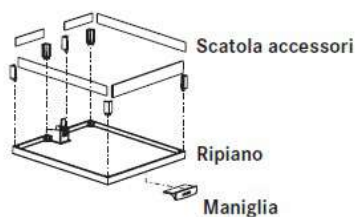
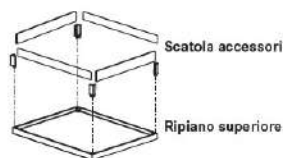
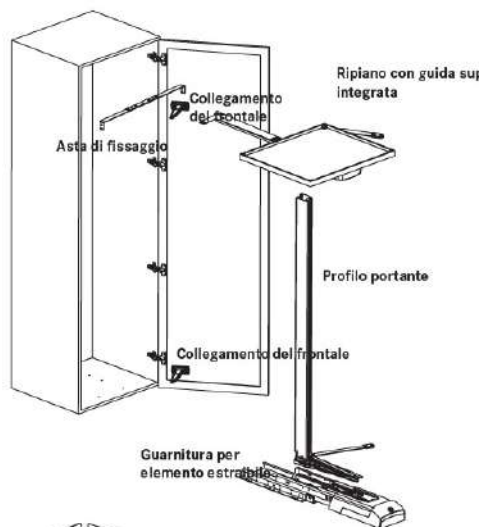



*Meccanismo per mobile pensile.*  
*Estrazione del meccanismo tramite*  
*azionamento manuale*  
*Blocco di sicurezza in apertura*  
*Ammortizzato nel rientro*  
*8 kg di portata massima*  
*Disponibile per vani pensili da 600 e 900mm*

**Y ≥ 295 ⇔ X=82**

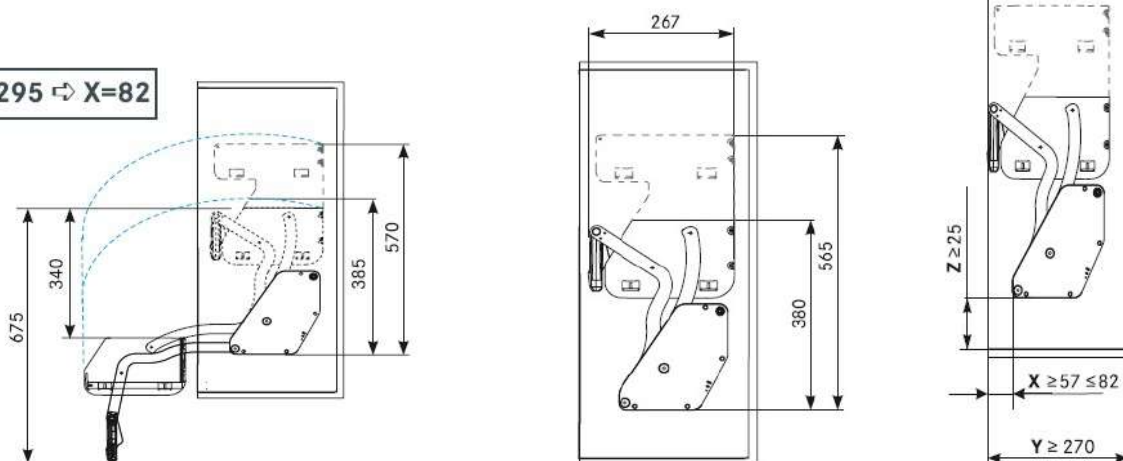

### I MOVE 600mm

Codice	Descrizione
0217020102	i MOVE 1 ripiano vano 600 mm argento 0102
0217120102	I MOVE 2 ripiani vano 600mm argento 0102
0217029966	i MOVE 1 ripiano vano 600 mm bianco
0217129966	I MOVE 2 ripiani vano 600mm bianco
0217029846	i MOVE 1 ripiano vano 600 mm antracite
0217129846	I MOVE 2 ripiani vano 600mm antracite

### I MOVE 900mm

Codice	Descrizione
0217060102	I move 1 ripiano vano 900mm argento 0102
0217069966	I move 1 ripiano vano 900mm bianco
0217069846	I move 1 ripiano vano 900mm antracite

# TurnMotion II



## TURN MOTION II

*Meccanismo per mobile pensile, vano larghezza 600mm*

*Tutti e quattro i lati dei ripiani sono totalmente accessibili grazie alla rotazione a 360°*

## TURN MOTION II

*Composto da:*

*2 ripiani tondi*

*2 aste cremagliera fissaggio fianchi mobile*

Codice	Descrizione
2352230005	Set Turn Motion II Arena Style Bianco Ghiaccio per vano 600mm
2352539846	Set Turn Motion II Arena Style per vano 600mm Grigio antracite
2363489846	Set Turn Motion II Arena PURE per vano 600mm Grigio antracite





Portaposate e tappetino Kristall disponibili per cassetto BLUM LEGRABOX.

E' possibile tagliare il portaposate ed il tappetino per una sistemazione e adattabilità ad altre tipologie di cassetto.

Disponibili solo in finitura NERA.

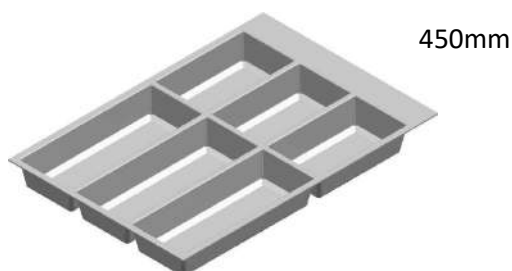

450mm

Codice articolo **480500**

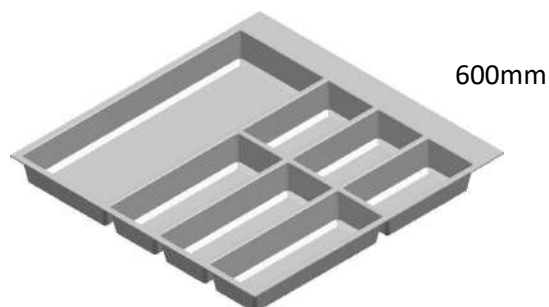

600mm

Codice articolo **480501**

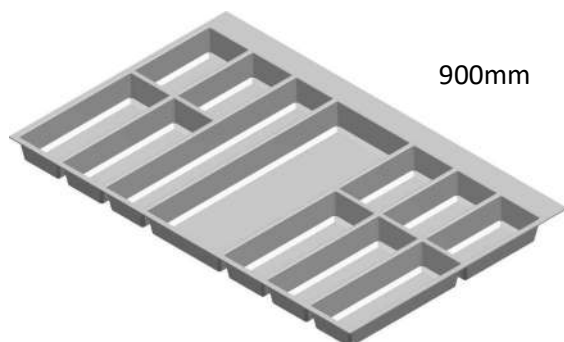

900mm

Codice articolo **480502**

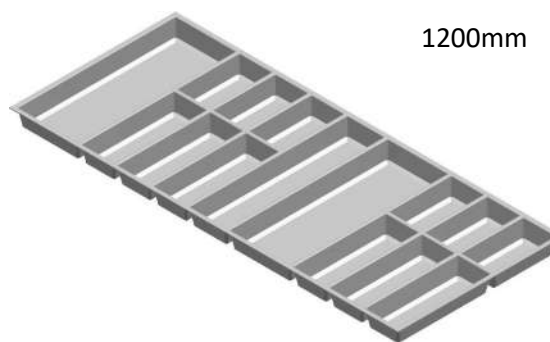

1200mm

Codice articolo **480503**



<b>480401</b>	Tappetino Agoform Kristall per cassetto da 60 nero 890 antiscivolo	474 x 526
<b>480402</b>	Tappetino Agoform Kristall per cassetto da 90 nero 890 antiscivolo	474 x 826
<b>480403</b>	Tappetino Agoform Kristall per cassetto da 120 nero 890 antiscivolo	474 x 1126

# rockenhausen

# FineLine 17



ROVERE CHIARO



FRASSINO NERO, MATT

Disponibile per cassetto finito Blum LEGRABOX, l'organizzazione interna può essere gestita da un solo componente, alla quale si possono aggiungere articoli opzionali per una perfetta gestione.

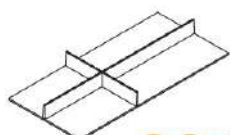

INSERTO PER POSATE 300

**001**

**B185001001** *Rovere chiaro*

**B185002001** *Frassino nero*

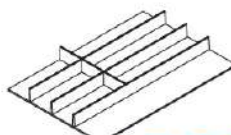

INSERTO PER POSATE 400

**002**

**B185001002** *Frassino nero*

**B185002002** *Frassino nero*

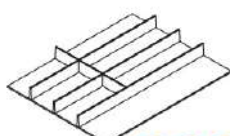

INSERTO PER POSATE 450

**003**

**B185001003** *Rovere chiaro*

**B185002003** *Frassino nero*



INSERTO PER POSATE 500

**004**

**B185001004** *Rovere chiaro*

**B185002004** *Frassino nero*

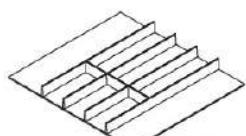

INSERTO PER POSATE 600

**005**

**B185001005** *Rovere chiaro*

**B185002005** *Frassino nero*

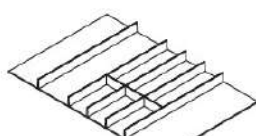

INSERTO PER POSATE 800

**006**

**B185001027** *Rovere chiaro*

**B185002027** *Frassino nero*

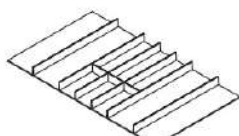

INSERTO PER POSATE 900

**007**

**B185001007** *Rovere chiaro*

**B185002007** *Frassino nero*

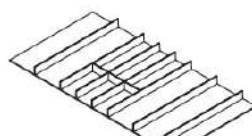

INSERTO PER POSATE 1000

**008**

**B185001008** *Rovere chiaro*

**B185002008** *Frassino nero*

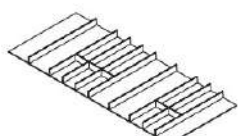

INSERTO PER POSATE 1200

**009**

**B185001009** *Rovere chiaro*

**B185002009** *Frassino nero*

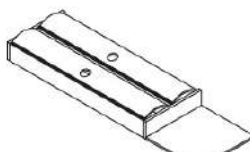

PORTA PELLICOLE

**010**

**B185001010** *Rovere chiaro*

**B185002010** *Frassino nero*

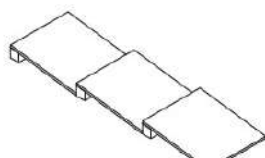

PORTA SPEZIE

**011**

**B185001011** *Rovere chiaro*

**B185002011** *Frassino nero*

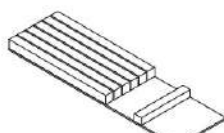

PORTA COLTELLI

**012**

**B185001012** *Rovere chiaro*

**B185002012** *Frassino nero*

# OrganiQ

78 percento di fibre naturali. Pari quantità di canapa e kenaf, 22 percento di resina legante, a base d'acqua e priva di formaldeide e fenoli. Il risultato è il composto OrganiQ amico dell'ambiente.

Dal materiale alla produzione e fino al riciclaggio– nello sviluppo di OrganiQ a fianco dell'Istituto per i materiali compositi dell'Università tecnica di Kaiserslautern, l'attenzione si è concentrata sull'intera catena di processo. Questa è stata la base ideale per la produzione di OrganiQ con macchinari esistenti a Holzwerk Rockenhausen, in accordo con i nostri severi criteri di qualità.



 **2020002** inserto porta posate  
219x472x42mm (vano 300)

 **2020003** inserto porta posate  
369x472x42mm (vano 450)

 **2020004** inserto porta posate  
519x472x42mm (vano 600)

 **2020005** inserto porta posate  
669x472x42mm (vano 750)

 **2020006** inserto porta posate  
819x472x42mm (vano 900)

 **2020186** pannello preforato 1200mm

 **2020187** pannello preforato 1050mm

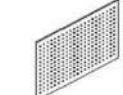
 **2020189** pannello preforato 750mm

 **2020190** pannello preforato 600mm

 **2020188** pannello preforato 900mm

Disponibile solo in finitura nera

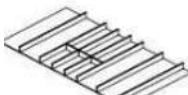
 **2020007** inserto porta posate  
969x472x42mm (vano 1050)

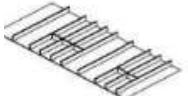
 **2020008** inserto porta posate  
1119x472x42mm (vano 1200)

 **2020009** ceppo porta coltelli

 **2020010** Porta rotoli in alluminio nero

 **2020011** Porta spezie set 3 pz

 **2020193** divisorio 126

 **2020191** divisorio 324

 **2020192** divisorio 190



# LINERO MosaiQ

VERSATILE, ADATTABILE E ACCATTIVANTE



## Un listello di alluminio è la base per le infinite possibilità di configurazione dello schienale:

I nuovi elementi possono essere combinati come un mosaico sull'elegante guida, un listello di alluminio è la base per le infinite possibilità nella nicchia.

Le multiformi mensole possono essere agganciate, inserite e anche di nuovo combinate ogni volta adattandosi liberamente per rispondere perfettamente alle diverse esigenze personali.

Sono disponibili in tre altezze e caratterizzati da elementi decorativi orizzontali.

La verniciatura opaca e non scivolosa è stata abbinata in due colori nero grafite e grigio titanio.

Il listello è già predisposto per alloggiare una strip led.

LINERO MosaiQ offre un posto d'onore agli oggetti di uso quotidiano.



# Accessori LINERO MosaiQ



profilo da 600mm, inclusi accessori (2 tappi terminali, 1 connettore, 2 viti, 2 tasselli )	0089004
profilo da 900mm, inclusi accessori (2 tappi terminali, 1 connettore, 2 viti, 2 tasselli )	008901
profilo da 1200mm, inclusi accessori (2 tappi terminali, 1 connettore, 2 viti, 2 tasselli )	008902
profilo da 1500mm, inclusi accessori (2 tappi terminali, 1 connettore, 2 viti, 2 tasselli )	008903



Portacoltelli con inserto in legno con magneti per fissaggio lame , finitura titanium grey/grafite	0089059843 0089059844
Portacoltelli con inserto in plastica con magneti per fissaggio lame , titanium grey/grafite	0089069843 0089069844



Portarotoli singolo finitura titanium grey/grafite	0089089843 0089089844
Portarotoli doppio titanium grey/grafite	0089099843 0089099844

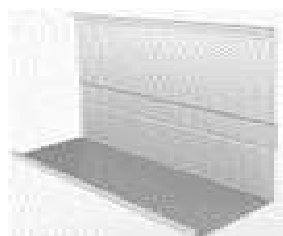

Mensola porta oggetti H 140 mm titanium grey/grafite	0089129843 0089129844
Mensola porta oggetti H 200 mm titanium grey/grafite	0089139843 0089139844
Mensola porta oggetti H 300 mm titanium grey/grafite	0089149843 0089149844



Mensola a due ganci con aggancio profilo inferiore titanium grey/ grafite	0089229843 0089229844
--	--------------------------



Mensola a sei ganci con aggancio profilo inferiore titanium grey/ grafite	0089239843 0089239844
--	--------------------------



Mensolina portabarattoli con ringhierina H 200 mm titanium grey/grafite	0089189843 0089189844
Mensolina portabarattoli con ringhierina H 300 mm titanium grey/grafite	0089199843 0089199844



Mensola con lavagnetta titanium grey/grafite	0089279843 0089279844
--	--------------------------

# K-LINE side

## IL SISTEMA PER ORGANIZZARE IL RIPOSTIGLIO



0021449846	Set cremagliera fissaggio laterale - 2 pz. ( 1set) / 1.073 mm	Altezza 1.073
0021469846	Set cremagliera fissaggio laterale - 2 pcs. (1 set) / 560 mm	Altezza 560
0021489846	ripiano laterale a 3 lati fissaggio <b>senza ringhiera</b> su asta cremagliera	350 x 110 x 65
0021519846	Barra supporto laterale + carry box estraibile	442 x 160 x 315
0021529846	Barra supporto laterale +YOUBOXX	350 x 138 x 95
0021539846	Barra supporto laterale +2 YOU- BOXX con coperchio	440 x 116 x 95
0021549846	Porta scottex	350 x 120 x 65
0021559846	Porta pellicola	350 x 145 x 70
0021509846	Barra supporto laterale con 4 ganci in plastica	350 x 45 x 60
0021569846	Porta scope laterale con 5 supporti	350 x 32 x 50
0021579846	Porta scope laterale con 5 supporti -- Montaggio con viti	350
0021589846	Porta scope fissaggio cielo con 5 supporti-- Montaggio con viti	350
0021599846	Porta tubo fissaggio laterale con viti	150 x 70 x 63
0021609846	Box portautensili fissaggio laterale con viti	255 x 140 x 300
2383619846	Ripiano in filo con supporti 600 mm	557x355x95 mm
2383629846	Set 2pz porta asciugamani fissag- gio con viti	473x45x80 mm
2383639846	Supporto per asse/scaletta fissag- gio con viti	135x315x20 mm

# TopFlex

## IL TAVOLO DI RISERVA

Quando si estrae il tavolo, il frontalino si abbassa automaticamente. Tutto il movimento è scorrevole e leggero. Il tavolo può essere tirato fuori anche solo per una parte. Quando è completamente aperto, le due metà del piano creano una superficie d'uso piana con il frontalino abbassato e le guide a filo.



Può essere montato a scelta in basi da 45 a 90 cm.

**Cod. 585123**

## Porta Affettatrice

Meccanismo a scomparsa porta affettatrice o utensili da cucina.

Regolabile in larghezza 410 a 570 mm .

Altezza minima 505 mm con una portata massima di 10Kg.



**Cod. 585310**



**COMFORT MODERNO:**  
**FREEfold**  
**UNA PRESENZA ELEGANTE**  
**PER PENSILI ALTI**

Meccanismo Free Fold Tipo C per apertura a "Pacchetto" per ante da H.480 a H.530mm e portate da 2,6Kg a 5,2Kg	C1fo	2718610006
Meccanismo Free Fold Tipo C per apertura a "Pacchetto" per ante da H.480 a H.530mm e portate da 5,2Kg a 10,6Kg	C3fo	2718620006
Meccanismo Free Fold Tipo C per apertura a "Pacchetto" per ante da H.480 a H.530mm e portate da 7,8Kg a 15,1Kg	C4fo	2718630006
Meccanismo Free Fold Tipo E per apertura a "Pacchetto" per ante da H.580 a H.650mm e portate da 4,3Kg a 8,8Kg	E3fo	2718700006
Meccanismo Free Fold Tipo E per apertura a "Pacchetto" per ante da H.580 a H.650mm e portate da 6,0Kg a 12,2Kg	E4fo	2718710006
Meccanismo Free Fold Tipo F per apertura a "Pacchetto" per ante da H.650 a H.730mm e portate da 1,9Kg a 4,0Kg	F1fo	2718730006
Meccanismo Free Fold Tipo F per apertura a "Pacchetto" per ante da H.650 a H.730mm e portate da 3,9Kg a 7,9Kg	F3fo	2718740006
Meccanismo Free Fold Tipo F per apertura a "Pacchetto" per ante da H.650 a H.730mm e portate da 5,8Kg a 11,6Kg	F4fo	2718750006
Meccanismo Free Fold Tipo F per apertura a "Pacchetto" per ante da H.650 a H.730mm e portate da 9,5Kg a 18,7Kg	F5fo	2718760006



Meccanismo Free Fold Tipo G per apertura a "Pacchetto" per ante da H.710 a H.790mm e portate da 3,5Kg a 7,2Kg	G3fo	2718780006
Meccanismo Free Fold Tipo G per apertura a "Pacchetto" per ante da H.710 a H.790mm e portate da 5,2Kg a 10,3Kg	G4fo	2718790006
Meccanismo Free Fold Tipo G per apertura a "Pacchetto" per ante da H.710 a H.790mm e portate da 8,7Kg a 17,2Kg	G5fo	2718800006
Meccanismo Free Fold Tipo H per apertura a "Pacchetto" per ante da H.770 a H.840mm e portate da 3,2Kg a 6,7Kg	H3fo	2718820006
Meccanismo Free Fold Tipo H per apertura a "Pacchetto" per ante da H.770 a H.840mm e portate da 4,9Kg a 9,8Kg	H4fo	2718830006
Meccanismo Free Fold Tipo H per apertura a "Pacchetto" per ante da H.770 a H.840mm e portate da 8,0Kg a 15,5Kg	H5fo	2718840006
Meccanismo Free Fold Tipo I per apertura a "Pacchetto" per ante da H.840 a H.910mm e portate da 4,5Kg a 9,0Kg	I4fo	2718870006
Meccanismo Free Fold Tipo I per apertura a "Pacchetto" per ante da H.840 a H.910mm e portate da 7,3Kg a 14,6Kg	I5fo	2718880006
Meccanismo Free Fold Tipo J per apertura a "Pacchetto" per ante da H.910 a H.970mm e portate da 4,2Kg a 8,0Kg	J4fo	2718910006
Meccanismo Free Fold Tipo J per apertura a "Pacchetto" per ante da H.910 a H.970mm e portate da 6,8Kg a 13,5Kg	J5fo	2718920006
Meccanismo Free Fold Tipo K per apertura a "Pacchetto" per ante da H.960 a H.1010mm e portate da 6,5Kg a 12,8Kg	K5fo	2718960006
Meccanismo Free Fold Tipo L per apertura a "Pacchetto" per ante da H.1000 a H.1040mm e portate da 6,2Kg a 12,3Kg	L5fo	2719000006

Set Cover per meccanismo Free Fold colore GRIGIO con logo Kesseböhmer	2717867035
Set Cover per meccanismo Free Fold colore ANTRACITE con logo Kesseböhmer	2717867500
Adattatori Dx+Sx per anta telaio Alluminio 20x20	2718510006
Cerniera intermedia per ante meccanismo Free Fold con fissaggio a vite EURO, finitura nichelata	270032
Limitatore per angolo di apertura 90° (set 2pz.)	2719587040



## IL SOLLEVAMENTO VERTICALE: FREEslide IL MULTITALENTO ORIENTATO ALLE SOLUZIONI

Meccanismo Free Slide Tipo O per apertura "Verticale" per ante da H.320 a H.360mm e portate da 3,0Kg a 5,7Kg	O1us	2719010006
Meccanismo Free Slide Tipo O per apertura "Verticale" per ante da H.320 a H.360mm e portate da 4,8Kg a 9,3Kg	O2us	2719020006
Meccanismo Free Slide Tipo O per apertura "Verticale" per ante da H.320 a H.360mm e portate da 8,7Kg a 16,5Kg	O3us	2719030006
Meccanismo Free Slide Tipo P per apertura "Verticale" per ante da H.345 a H.420mm e portate da 2,4Kg a 4,8Kg	P1us	2719040006
Meccanismo Free Slide Tipo P per apertura "Verticale" per ante da H.345 a H.420mm e portate da 4,1Kg a 8,0Kg	P2us	2719050006
Meccanismo Free Slide Tipo P per apertura "Verticale" per ante da H.345 a H.420mm e portate da 7,4Kg a 14,0Kg	P3us	2719060006
Meccanismo Free Slide Tipo P per apertura "Verticale" per ante da H.345 a H.420mm e portate da 11,0Kg a 19,6Kg	P4us	2719070006
Meccanismo Free Slide Tipo Q per apertura "Verticale" per ante da H.380 a H.500mm e portate da 2,0Kg a 3,8Kg	Q1us	2719080006
Meccanismo Free Slide Tipo Q per apertura "Verticale" per ante da H.380 a H.500mm e portate da 3,4Kg a 6,7Kg	Q2us	2719090006
Meccanismo Free Slide Tipo Q per apertura "Verticale" per ante da H.380 a H.500mm e portate da 6,3Kg a 11,8Kg	Q3us	2719100006
Meccanismo Free Slide Tipo Q per apertura "Verticale" per ante da H.380 a H.500mm e portate da 9,3Kg a 17,4Kg	Q4us	2719110006
Meccanismo Free Slide Tipo R per apertura "Verticale" per ante da H.430 a H.600mm e portate da 1,6Kg a 3,3Kg	R1us	2719120006
Meccanismo Free Slide Tipo R per apertura "Verticale" per ante da H.430 a H.600mm e portate da 2,6Kg a 5,5Kg	R2us	2719130006
Meccanismo Free Slide Tipo R per apertura "Verticale" per ante da H.430 a H.600mm e portate da 5,0Kg a 9,7Kg	R3us	2719140006
Meccanismo Free Slide Tipo R per apertura "Verticale" per ante da H.430 a H.600mm e portate da 7,4Kg a 14,6Kg	R4us	2719150006
Set Cover per meccanismo Free Slide colore GRIGIO con logo Kesseböhmer		2718107035
Set Cover per meccanismo Free Slide colore ANTRACITE con logo Kesseböhmer		2718107500
Adattatori per telaio alluminio da 20mm (Set 2pz.)		271687
Barra Stabilizzatrice in alluminio ossidato L.450		2719160038
Barra Stabilizzatrice in alluminio ossidato L.600		2719180038
Barra Stabilizzatrice in alluminio ossidato L.900		2719200038
Barra Stabilizzatrice in alluminio ossidato L.1200		2719220038
Barra Stabilizzatrice in alluminio ossidato L.1800		2719410038



**FORTE PRESENZA:**  
**FREEswing**  
**IDEALE PER FRONTALI MEDI  
 E GRANDI**

Meccanismo Free Swing per apertura "Obliqua" per ante da H.370mm a H.500mm e portate da 1,8Kg a 4,0Kg	S1sw	2719230006
Meccanismo Free Swing per apertura "Obliqua" per ante da H.370mm a H.500mm e portate da 3,0Kg a 6,5Kg	S4sw	2719260006
Meccanismo Free Swing per apertura "Obliqua" per ante da H.370mm a H.500mm e portate da 4,5Kg a 10,3Kg	S7sw	2719290006
Meccanismo Free Swing per apertura "Obliqua" per ante da H.500mm a H.670mm e portate da 2,5Kg a 5,9Kg	S2sw	2719240006
Meccanismo Free Swing per apertura "Obliqua" per ante da H.500 a H.670mm e portate da 4,5Kg a 10,0Kg	S5sw	2719270006
Meccanismo Free Swing per apertura "Obliqua" per ante da H.500mm a H.670mm e portate da 7,0Kg a 15,9Kg	S8sw	2719300006
Meccanismo Free Swing per apertura "Obliqua" per ante da H.670mm a H.800mm e portate da 2,9Kg a 6,5Kg	S3sw	2719250006
Meccanismo Free Swing per apertura "Obliqua" per ante da H.670mm a H.800mm e portate da 5,3Kg a 10,3Kg	S6sw	2719280006
Meccanismo Free Swing per apertura "Obliqua" per ante da H.670mm a H.800mm e portate da 8,5Kg a 17,1Kg	S9sw	2719310006

Set Cover per meccanismo Free Swing colore GRIGIO con logo Kesseböhmer	2718207035
Set Cover per meccanismo Free Swing colore ANTRACITE con logo Kesseböhmer	2718207500
Adattatori per telaio alluminio da 20mm (Set 2pz.)	271687
Barra Stabilizzatrice in alluminio ossidato L.450	2719160038
Barra Stabilizzatrice in alluminio ossidato L.600	2719180038
Barra Stabilizzatrice in alluminio ossidato L.900	2719200038
Barra Stabilizzatrice in alluminio ossidato L.1200	2719220038
Barra Stabilizzatrice in alluminio ossidato L.1800	2719410038



**COMPATTO E FORTE:**

**FREEflap mini/forte**

**UN PICCOLO SISTEMA DI  
SOLLEVAMENTO CON UNA  
GRANDE POTENZA!**

Set completo FreeFlap Mini tipo A	cover colore GRIGIO con logo Kesseböhmer	2716617035
Set completo FreeFlap Mini tipo B	cover colore GRIGIO con logo Kesseböhmer	2716627035
Set completo FreeFlap Mini tipo C	cover colore GRIGIO con logo Kesseböhmer	2716637035

Set completo FreeFlap Forte tipo D	cover colore GRIGIO con logo Kesseböhmer	2716647035
Set completo FreeFlap Forte tipo E	cover colore GRIGIO con logo Kesseböhmer	2716657035
Set completo FreeFlap Forte tipo F	cover colore GRIGIO con logo Kesseböhmer	2716667035
Set completo FreeFlap Forte tipo G	cover colore GRIGIO con logo Kesseböhmer	2716677035

Limitatore per apertura angolo 90° per FREEflap Mini	271688
Adattatori per telaio alluminio da 20mm (Set 2pz.)	271687



## Maxi

Per ribalte medie e pesanti si arresta in ogni posizione, per un movimento confortevole, anche con ribalte pesanti, utilizzabile a sinistra/destra, il braccio telescopico a molla è adattabile per il corrispondente peso anta fino a 27 kg, regolazione del peso tramite braccio della cerniera, con meccani-

Meccanismo per apertura a ribalta MAXI modello A Grigio con angolari di fissaggio 37mm e viti euro	271707
Meccanismo per apertura a ribalta MAXI modello B Beige con angolari di fissaggio 37mm e viti euro	270569
Meccanismo per apertura a ribalta MAXI modello C Bianco con angolari di fissaggio 37mm e viti euro	270582
Meccanismo per apertura a ribalta MAXI modello D Nero con angolari di fissaggio 37mm e viti euro	270602
Ammortizzatore Maxi	
	270666



## Duo/Duo Forte

Duo è un sistema di supporto per anta a ribalta che presenta un angolo di apertura fino a 110° e una forza di tenuta a regolazione continua. Se viene montata aprendo verso il basso, l'anta può essere utilizzata anche come superficie di appoggio o ripiano bar.

Snodo Huwil Set DUO comprensivo di angolari di fissaggio per corpo mobile e per anta legno passo 28mm	270082
Snodo Huwil Set DUO FORTE per anta legno con bracci di fissaggio 28mm	271701



**FREE Space e FREE Space Forte**

**DECISAMENTE PICCOLO -**





**SEMPLICEMENTE FORTE**





**UNA FORZA STRAORDINARIA**

**PER ANTE A RIBALTA**



CODICE ARTICOLO	FINITURA	TIPOLOGIA
2722349966	bianco / cromo 9966	B
2722347500	Antracite/Cromo 7500	B
2722359966	bianco / cromo 9966	C
2722357500	Antracite/Cromo 7500	C
2722369966	bianco / cromo 9966	D
2722367500	Antracite/Cromo 7500	D
2722379966	bianco / cromo 9966	E
2722377500	Antracite/Cromo 7500	E
2722389966	bianco / cromo 9966	F
2722387500	Antracite/Cromo 7500	F
2722399966	bianco / cromo 9966	G
2722397500	Antracite/Cromo 7500	G
2722409966	bianco / cromo 9966	H
2722407500	Antracite/Cromo 7500	H
<b>VERSIONE PUSH TO OPEN</b>		
2722439966	bianco / cromo 9966	B
2722437500	Antracite/Cromo 7500	B
2722449966	bianco / cromo 9966	C
2722447500	Antracite/Cromo 7500	C
2722459966	bianco / cromo 9966	D
2722457500	Antracite/Cromo 7500	D
2722469966	bianco / cromo 9966	E
2722467500	Antracite/Cromo 7500	E

KH	 B	 C	 D	 E	 F
225	2,3 – 4,3	3,8 – 7,1	6,4 – 9,3	9,2 – 13,4	13,4 – 19,1
250	1,9 – 3,9	3,4 – 6,4	5,8 – 9,1	8,3 – 12,6	12,1 – 17,2
275	1,9 – 3,5	3,1 – 5,8	5,3 – 8,2	7,5 – 12,0	11,0 – 15,6
300	1,7 – 3,2	2,8 – 5,3	4,8 – 7,5	6,9 – 11,0	10,1 – 14,3
325	1,6 – 3,0	2,6 – 4,9	4,4 – 7,0	6,4 – 10,2	9,3 – 13,2
350	1,5 – 2,8	2,4 – 4,6	4,1 – 6,5	5,9 – 9,5	8,6 – 12,3
375	1,3 – 2,6	2,2 – 4,3	3,8 – 6,0	5,5 – 8,8	8,1 – 11,4
400	1,2 – 2,4	2,1 – 4,0	3,6 – 5,6	5,2 – 8,3	7,6 – 10,7
425	1,1 – 2,3	2,0 – 3,8	3,4 – 5,3	4,9 – 7,8	7,1 – 10,1
450	1,0 – 2,1	1,9 – 3,5	3,2 – 5,0	4,6 – 7,3	6,7 – 9,5
475	1,0 – 2,0	1,8 – 3,4	3,0 – 4,7	4,3 – 7,0	6,4 – 9,0
500	0,9 – 1,9	1,7 – 3,2	2,9 – 4,5	4,1 – 6,6	6,0 – 8,6
525	0,9 – 1,8	1,6 – 3,0	2,7 – 4,3	3,9 – 6,3	5,7 – 8,2
550	0,8 – 1,7	1,5 – 2,9	2,6 – 4,1	3,7 – 6,0	5,5 – 7,8
575	0,8 – 1,7	1,4 – 2,8	2,5 – 3,9	3,6 – 5,7	5,2 – 7,4
600	0,8 – 1,6	1,4 – 2,7	2,4 – 3,7	3,4 – 5,5	5,0 – 7,1
625	0,7 – 1,5	1,3 – 2,5	2,3 – 3,6	3,3 – 5,3	4,8 – 6,8
650	0,7 – 1,5	1,3 – 2,4	2,2 – 3,5	3,2 – 5,1	4,6 – 6,6

KH	 B pto	 C pto	 D pto	 E pto
225	2,3 – 4,3	3,8 – 7,1	6,4 – 9,3	9,2 – 13,4
250	1,9 – 3,9	3,4 – 6,4	5,8 – 9,1	8,3 – 12,6
275	1,9 – 3,5	3,1 – 5,8	5,3 – 8,2	7,5 – 12,0
300	1,7 – 3,2	2,8 – 5,3	4,8 – 7,5	6,9 – 11,0
325	1,6 – 3,0	2,6 – 4,9	4,4 – 7,0	6,4 – 10,2
350	1,5 – 2,8	2,4 – 4,6	4,1 – 6,5	5,9 – 9,5
375	1,3 – 2,6	2,2 – 4,3	3,8 – 6,0	5,5 – 8,8
400	1,2 – 2,4	2,1 – 4,0	3,6 – 5,6	5,2 – 8,3
425	1,1 – 2,3	2,0 – 3,8	3,4 – 5,3	4,9 – 7,8
450	1,0 – 2,1	1,9 – 3,5	3,2 – 5,0	4,6 – 7,3
475	1,0 – 2,0	1,8 – 3,4	3,0 – 4,7	4,3 – 7,0
500	0,9 – 1,9	1,7 – 3,2	2,9 – 4,5	4,1 – 6,6
525	0,9 – 1,8	1,6 – 3,0	2,7 – 4,3	3,9 – 6,3
550	0,8 – 1,7	1,5 – 2,9	2,6 – 4,1	3,7 – 6,0
575	0,8 – 1,7	1,4 – 2,8	2,5 – 3,9	3,6 – 5,7
600	0,8 – 1,6	1,4 – 2,7	2,4 – 3,7	3,4 – 5,5
625	0,7 – 1,5	1,3 – 2,5	2,3 – 3,6	3,3 – 5,3
650	0,7 – 1,5	1,3 – 2,4	2,2 – 3,5	3,2 – 5,1

KH	 G	 H
350	11,7 – 18,9	18,0 – 25,7
375	10,9 – 17,6	16,8 – 24,0
400	10,2 – 16,5	15,8 – 22,5
425	9,6 – 15,5	14,8 – 21,2
450	9,1 – 14,7	14,0 – 20,0
475	8,6 – 13,9	13,3 – 18,9
500	8,2 – 13,2	12,6 – 18,0
525	7,8 – 12,6	12,0 – 17,1
550	7,4 – 12,0	11,5 – 16,4
575	7,1 – 11,5	11,0 – 15,7
600	6,8 – 11,0	10,5 – 15,0
625	6,5 – 10,6	10,1 – 14,4
650	6,3 – 10,2	9,7 – 13,8

# Practiko

## 600-800-900-1200

Semplicità

Universalità

Massima Modularità

Disponibili in finitura Grigia o Antracite

PORTARIFIUTI





## Practiko 600



Codice	9108	9109	9110	9111
Altezza (cm) / Tipologia cabine	23 Sottolavello	23 Sottolavello	30 Sottolavello	30 Sottolavello
Configurazione contenitori Containers configuration	2x 12 lt + 2x vassoi / dishes	1x 12 lt + 2x 5 lt 2x vassoi / dishes	2x 15 lt + 2x vassoi / dishes	1x 15 lt + 2x 7 lt 2x vassoi / dishes
Dim. imballo (L x P x H cm)	52 x 48 x 25	52 x 48 x 25	52 x 48 x 32	52 x 48 x 32
Pezzi per bancale	22	22	20	20

## Practiko 800



Codice	9161	9162	9163	9164
Altezza (cm) / Tipologia	23 Sottolavello	23 Sottolavello	30 Sottolavello	30 Sottolavello
Configurazione contenitori	3x 12 lt + 3x vassoi / dishes	2x 12 lt + 2x 5 lt + 3x vassoi / dishes	3x 15 lt + 3x vassoi / dishes	2x 15 lt + 2x 7 lt + 3x vassoi / dishes
Dim. imballo (L x P x H cm)	72 x 48 x 25	72 x 48 x 25	72 x 48 x 32	72 x 48 x 32
Pezzi per bancale	15	15	12	12

## Practiko 900



Codice	9114	9115	9116	9117
Altezza (cm) / Tipologia	23 Sottolavello	23 Sottolavello	30 Sottolavello	30 Sottolavello
Configurazione contenitori	3x 12 lt + 3x vassoi / dishes	2x 12 lt + 2x 5 lt 3x vassoi / dishes	3x 15 lt + 3x vassoi / dishes	2x 15 lt + 2x 7 lt 3x vassoi / dishes
Dimensioni (H cm)	23	23	30	30
Dim. imballo (L x P x H cm)	82 x 48 x 25	82 x 48 x 25	82 x 48 x 32	82 x 48 x 32
Pezzi per bancale	15	15	12	12

## Practiko 1200



Codice	9120	9121	9122	9123
Altezza (cm) / Tipologia	23 Sottolavello	23 Sottolavello	30 Sottolavello	30 Sottolavello
Configurazione contenitori	4x 12 lt + 4x vassoi / dishes	3x 12 lt + 2x 5 lt 4x vassoi / dishes	4x 15 lt + 4x vassoi / dishes	3x 15 lt + 2x 7 lt 4x vassoi / dishes
Dimensioni (H cm)	23	23	30	30
Dim. imballo (L x P x H cm)	112 x 48 x 25	112 x 48 x 25	112 x 48 x 32	112 x 48 x 32
Pezzi per bancale	12	12	10	10

# Jazz 45 - 60 - 75 - 90

 NEW



Jazz 45



Jazz 60



Jazz 75



Jazz 90

PORTARIFIUTI

## Jazz 45



## Jazz 60



Codice	93004162451	93004162452	3004162601	3004162602	93004162603	93004162604
Altezza (cm) / Tipologia	30 Sottolavello	23 Sottolavello	30 Sottolavello	23 Sottolavello	30 Sottolavello	23 Sottolavello
Configurazione contenitori	1x 15 lt + 3x 7 lt	1x 12 lt + 3x 5 lt	1x 15 lt + 3x 7 lt	3x 12 lt + 1x 5 lt	2x 15 lt + 3x 7 lt	2x 12 lt + 3x 5 lt
Dimensioni (L x P x H cm)	39 x 46 x 30	39 x 46 x 23	54,5 x 46 x 30	54,5 x 46 x 23	54,5 x 46 x 30	54,5 x 46 x 23
Dim. imballo (L x P x H cm)	39,5 x 46,5 x 30,5	39,5 x 46,5 x 23,5	54,5 x 46,5 x 30,5	54,5 x 46,5 x 23,5	54,5 x 46,5 x 30,5	54,5 x 46,5 x 23,5
Pezzi per bancale	28	36	20	22	20	22

## Jazz 75



Codice	93004162751	93004162752
Altezza (cm) / Tipologia	30 Sottolavello	23 Sottolavello
Configurazione contenitori	4x 15 lt + 1x 3 lt	4x 12 lt + 1x 3 lt
Dimensioni (L x P x H cm) Dimen- sions	69 x 46 x 30	69 x 46 x 23
Dim. imballo (L x P x H cm)	70 x 46,5 x 30,5	70 x 46,5 x 23
Pezzi per bancale	16	16

## Jazz 90



Codice	93004162901	93004162902	93004162903	93004162904
Altezza (cm) / Tipologia	30 Sottolavello	23 Sottolavello	30 Sottolavello	23 Sottolavello
Configurazione contenitori	5x 15 lt + 1x 1 lt	5x 12 lt + 1x 5 lt	4x 15 lt + 3x 7 lt	4x 12 lt + 3x 5 lt
Dimensioni (L x P x H cm)	84,5 x 46 x 30	84,5 x 46 x 23	84,5 x 46 x 30	84,5 x 46 x 23
Dim. imballo (L x P x H cm)	84,5 x 46,5 x 30,5	84,5 x 46,5 x 23,5	84,5 x 46,5 x 30,5	84,5 x 46,5 x 23,5
Pezzi per bancale	12	15	12	15

# Free Jazz 30-40



Free Jazz 30



Free Jazz 40

Portarifiuti di grande capacità in piccoli spazi per la raccolta differenziata.



Codice	3014162301	93014162401	93014162402
Altezza (cm) / Tipologia	33,5	33,5	33,5
Configurazione contenitori	1x 28 lt + 1x 7 lt	2 x 28 lt	1 x 34 lt
Dimensioni (L x P x H cm)	25,5 x 47 x 54,5	32 x 47 x 54,5	32 x 47 x 54,5
Dim. imballo (L x P x H cm)	26 x 48 x 55	33 x 48 x 55	33 x 48 x 55
Pezzi per bancale	24	16	24

PORTARIFIUTI



# Free Jazz Short 45-60

Free Jazz Short 45

Free Jazz Short 60



Codice	93014162608	93014162607	93014162606
Altezza (cm) / Tipologia	33,5	33,5	33,5
Configurazione contenitori	1x 15 lt + 1x 7 lt	2 x 15 lt	2 x 20 lt
Dimensioni (L x P x H cm)	40,5 x 31,5 x 34	55 x 31,5 x 34	55 x 31,5 x 44
Dim. imballo (L x P x H cm)	41 x 33 x 35	57 x 35 x 35	57 x 35 x 35
Pezzi per bancale	30	24	20

# Free Jazz 45-60-90-120

PORTAFIUTI



Codice	<b>93014162451</b>	<b>93014162452</b>	<b>93014162453</b>	<b>93014162454</b>
Altezza (cm) / Tipologia cabinet	<b>25</b> Sottolavello	<b>34</b> Cabinet dedicato	<b>45</b> Cabinet dedicato	<b>55</b> Cabinet dedicato
Configurazione contenitori	<b>1x 12 lt + 3x 5 lt</b>	<b>1x 15 lt + 3x 7 lt</b>	<b>1x 20 lt + 3x 7 lt</b>	<b>1x 26 lt + 3x 7 lt</b>
Dimensioni (L x P x H cm)	40,5 x 47 x 25	40,5 x 47 x 34	40,5 x 47 x 45	40,5 x 47 x 55
Dim. imballo (L x P x H cm)	41 x 48 x 25,5	41 x 48 x 34,5	41 x 48 x 45	41 x 48 x 55
Pezzi per bancale	32	20	16	12



Codice	<b>93014162601</b>	<b>93014162602</b>	<b>93014162603</b>	<b>93014162604</b>	<b>93014162605</b>
Altezza (cm) / Tipologia cabinet	<b>25</b> Sottolavello	<b>34</b> Sottolavello	<b>34</b> Sottolavello	<b>45</b> Cabinet dedicato	<b>55</b> Cabinet dedicato
Configurazione contenitori	<b>3x 12 lt + 1x 5 lt</b>	<b>3x 15 lt + 1x 7 lt</b>	<b>1x 15 lt + 1x 7 lt + 1x 34 lt</b>	<b>3x 20 lt + 1x 7 lt</b>	<b>3x 26 lt + 1x 7 lt</b>
Dimensioni (L x P x H cm)	55,5 x 47 x 25	55,5 x 47 x 34	55,5 x 47 x 34	55,5 x 47 x 45	55,5 x 47 x 55
Dim. imballo (L x P x H cm)	56 x 48 x 25,5	56 x 48 x 34,5	56 x 48 x 34,5	56 x 48 x 45	55 x 48 x 55
Pezzi per bancale	32	20	20	16	12

# Mega 40-45

Portarifiuti per raccolta differenziata per modulo 40 o 45. Nuovo design. Alta qualità dei materiali. Grandi capacità. Guida Soft.

Guide in acciaio zincato (tenuta fino a 25 Kg) / Contenitori estraibili smontabile per una completa pulizia / Chiusura ammortizzata.

Contenitori lavabili anche in lavastoviglie / Coperchio estraibile e lavabile anche in lavastoviglie



## Mega 40

## Mega 45



Codice

90004162S

90044162S

90094162S

900084162S

900074162S

Altezza (cm) / Tipologia

37,5  
Cabinet dedicato  
Cabinet

35  
Cabinet dedicato  
Cabinet

35  
Cabinet dedicato  
Cabinet

48  
Cabinet dedicato  
Cabinet

58,5  
Cabinet dedicato  
Cabinet

Dimensioni (L x P x H cm)	36 x 48 x 37,5	36 x 48 x 35	36 x 48 x 35	36 x 48 x 48	36 x 48 x 58
Dim. imballo (L x P x H cm)	37 x 48 x 37,5	37 x 48 x 37,5	37 x 48 x 37,5	37 x 48 x 48,5	37 x 48 x 59,5
Pezzi per bancale	24	24	24	20	16

# Ekko 40

Portarifiuti per raccolta differenziata.

Guide in acciaio zincato (tenuta fino a 30 Kg) Contenitori facilmente lavabili anche in lavastoviglie / Coperchio estraibile e lavabile anche in lavastoviglie / Gambe in P.P. copolimero rinforzato fibra vetro di elevata resistenza Prodotto totalmente smontabile per una completa pulizia / Sistema ferma sacchetti dei manici mobili del contenitore.



Codice	9000	9004	9005	9006
Altezza (cm) / Tipologia			36 Sottolavello	
Configurazione contenitori	1x 34 lt	2x 16 lt	2x 8 lt + 1x 16 lt	4x 8 lt
Dimensioni (L x P x H cm)			35,5 x 47 x 36,5	
Dim. imballo (L x P x H cm)			49 x 34,5 x 39	
Pezzi per bancale			20	

PORTARIFIUTI



# Tank 40

Portarifiuti per raccolta differenziata con vassoio estraibile in plastica multiuso.



Codice	9094	9093	9095	9096
Altezza (cm) / Tipologia	43	43	43	43
Configurazione contenitori	1x 34lt piu vassoio multiuso	2 x 16 lt piu vassoio multiuso	2x 8lt + 1x 16 lt piu vassoio multiuso	4x8 lt piu vassoio multiuso
Dimensioni (L x P x H cm)		34 x 48,5 x 43		
Dim. imballo (L x P x H cm)		35 x 48 x 44		
Pezzi per bancale		20		

PORTARIFIUTI



# Patty30-40



Patty 30



Patty 40



Codice	9076	9077	9075	9078	9079
Altezza (cm) / Tipologia	36 Sottolavello		23Sottolavello	30 Sottolavello	36 Sottolavello
Configurazione contenitori	1x 16 lt + 1x 8 l	3x 8 lt	2x 12 lt	2x 20 lt	1x 34 lt
Dimensioni (L x P x H cm)	23,5 x 47 x 36		31 x 47 x 23	31 x 47 x 30	31 x 47 x 33
Dim. imballo (L x P x H cm)	47 x 25 x 37,5		32 x 48 x 24	32 x 48 x 31	32 x 48 x 34
Pezzi per bancale	30			24	

# Aladin40



Codice	9013	9014
Altezza (cm) / Tipologia		36 Sottolavello
Configurazione contenitori	1x 16 lt	2x 8 lt
Dimensioni (L x P x H cm)		29 x 33 x 36
Dim. imballo (L x P x H cm)		34,5 x 30 x 38
Pezzi per bancale		30



# Paprika Inox 40

Codice	9078
Altezza (cm) / Tipologia	30 Sottolavello
Dimensioni (L x P x H cm)	2x 20 lt
Dim. imballo (L x P x H cm)	31 x 47 x 30
Dim. imballo (L x P x H cm)	32 x 48 x 31
Pezzi per bancale	24

# Front 30 - 40 - 45 - 60



PORTARIFIUTI

	Front 30	Front 40	Front 45	Front 45	Front 60	
Codice Code	950141601	950141602	950141603	950141604	950141605	950141606
Altezza (cm) / Tipologia cabinet Height (cm) / Type of cabinet	45 Cabinet dedicato Cabinet	45 Cabinet dedicato Cabinet	35 Cabinet dedicato Cabinet	45 Cabinet dedicato Cabinet	35 Cabinet dedicato Cabinet	45 Cabinet dedicato Cabinet
Configurazione contenitori Containers configuration	1x 26 lt + 1x 7 lt	2x 26 lt	1x 34 lt	2x 26 lt	1x 34 lt	3x 26 lt + 1x 7 lt
Dimensioni (L x P x H cm) Dimensions (L x D x H cm)	26 x 48 x 53	36 x 48 x 53	36 x 48 x 53	41 x 48 x 53	41 x 48 x 53	56 x 48 x 53
Dim. imballo (L x P x H cm) Packaging dim. (L x D x H cm)	60 x 25 x 30,5	66 x 35 x 30,5	47,5 x 35 x 33	66 x 40 x 30,5	47,5 x 40 x 33	56 x 48 x 55
Pezzi per bancale Pieces x pallet	28	21	21	21	21	12



# EcoMaxi Inox 45



Codice	9151	9152	9153	9154
Altezza (cm) / Tipologia		37 Sottolavello / Libera installazione		
Configurazione contenitori	1x 34 lt	2x 16 lt	1x 16 lt + 2x 8 lt	4x 8 lt
Dimensioni (L x P x H cm)		35 x 49 x 36,5		
Dim. imballo (L x P x H cm)		35,5 x 50 x 37		
Pezzi per banc		20		

PORTARIFIUTI



# EcoBox Inox 40



Codice		9035	9036
Altezza (cm) / Tipologia		25 Sottolavello / Libera installazione	
Configurazione contenitori		1x 16 lt + 1x 8 lt	3x 8 lt
Dimensioni (L x P x H cm)		25 x 48 x 38,5	
Dim. imballo (L x P x H cm)		26,5 x 48,5 x 39	
Pezzi per bancale		30	



# EcoMini Inox 30



Codice Code		9149	9150
Altezza (cm) / Tipologia		24 Sottolavello / Libera installazione	
Configurazione contenitori		1x 12 lt	2x 5 lt
Dimensioni (L x P x H cm)		24 x 34 x 26	
Dim. imballo (L x P x H cm)		24 x 34,5 x 27	
Pezzi per bancale		60	





# Aladin 40 Bio



The Earth friendly waste system



Codice	<b>90134610BN</b>
Altezza (cm) / Tipologia	<b>36 Sottolavello</b>
Configurazione contenitori	<b>1 x 16 lt</b>
Dimensioni (L x P x H cm)	29 x 33 x 36
Dim. imballo (L x P x H cm)	34,5 x 30 x 38
Pezzi per bancale	30



# Ekko 40 Bio



The Earth friendly waste system



Codice	<b>90004060</b>	<b>9004460G</b>
Altezza (cm) / Tipologia		<b>36 Sottolavello</b>
Configurazione contenitori	<b>1x 34 lt</b>	<b>2x 16 lt</b>
Dimensioni (L x P x H cm)		35,5 x 47 x 36,5
Dim. imballo (L x P x H cm)		49 x 34,5 x 39
Pezzi per bancale		20



# Mega 40 Bio



The Earth friendly waste system



Codice	<b>90004060SB</b>
Altezza (cm) / Tipologia	<b>37.5 Sottolavello</b>
Configurazione contenitori	<b>1 x 34 lt</b>
Dimensioni (L x P x H cm)	36 x 48 x 37,5
Dim. imballo (L x P x H cm)	37 x 48 x 37,5
Pezzi per bancale	24

PORTARIFIUTI

PER IL CATALOGO COMPLETO DEI PORTARIFIUTI INQUADRA IL CODICE QR



TUTTI GLI ARTICOLI EVIDENZIATI IN VERDE SONO DISPONIBILI A MAGAZZINO

PER GLI ALTRI DISPONIBILITA' I N SETTE GIORNI

# Componenti Parts

## Secchi e coperchi

Prodotto in P.P. omopolimero per alimenti / Facilmente lavabile / Sistema ferma sacchetti dei manici mobili del contenitore.

## Buckets and lids

Manufactured in P.P. omopolymer with non toxic materials / Easily washable / System to hold bag with the buckets handles.



grigio orione  
orion grey

PORTARIFIUTI

Prodotto Product	REF. 9090 8 lt	REF. 9091 16 lt	REF. 9092 32 lt
Colori Colours	<div style="display: flex; justify-content: space-around;"> <div style="text-align: center;"> <span style="color: red;">■</span> rosso/t red/t <span style="color: blue;">■</span> blu/t blue/t <span style="color: green;">■</span> verde/t green/t                 </div> <div style="text-align: center;"> <span style="color: yellow;">■</span> giallo/t yellow/t <span style="color: grey;">■</span> platino light grey                 </div> </div>	<div style="display: flex; justify-content: space-around;"> <div style="text-align: center;"> <span style="color: blue;">■</span> blu/t blue/t <span style="color: green;">■</span> verde/t green/t <span style="color: grey;">■</span> platino light grey                 </div> </div>	<div style="display: flex; justify-content: space-around;"> <div style="text-align: center;"> <span style="color: blue;">■</span> blu/t blue/t <span style="color: grey;">■</span> platino light grey                 </div> </div>
Peso (kg) Weight (kg)	0,322	0,510	0,322
Volume (m <sup>3</sup> ) Volume (m <sup>3</sup> )	0,0038	0,0076	0,0038
Pezzi per bancale Pieces x pallet	220	125	220
Confezione Package	Pallet (80 x 120 x 220 max)	Pallet (80 x 120 x 220 max)	Pallet (80 x 120 x 220 max)
Pezzi per imballo Packaging	480	240	480
Dimensioni (cm) Dimensions (cm)	15 x 22 x 31 h	22 x 30 x 31 h	31 x 45 x 31,5 h



Prodotto Product	<b>REF. 9029</b> 8 lt	<b>REF. 9030</b> 16 lt	<b>REF. 9138</b> 5 lt	<b>REF. 9139</b> 12 lt	<b>REF. 9140</b> 7 lt	<b>REF. 9141</b> 15 lt
Colori Colours	grigio grey	grigio grey	grigio grey grigio orione orion grey	grigio grey grigio orione orion grey	grigio grey grigio orione orion grey	grigio grey grigio orione orion grey
Peso (kg) Weight (kg)	0,060	0,130	0,235	0,374	0,286	0,466
Volume (m <sup>3</sup> ) Volume (m <sup>3</sup> )	0,0007	0,001	0,0036	0,008	0,0044	0,0095
Pezzi per bancale Pieces x pallet	1200	1000	275	125	230	100
Confezione Package	Cartone Carton box	Cartone Carton box	Pallet (80 x 120 x 220 max)	Pallet (80 x 120 x 220 max)	Pallet (80 x 120 x 220 max)	Pallet (80 x 120 x 220 max)
Pezzi per imballo Packaging	100	60	550	250	460	200
Dimensioni (cm) Dimensions (cm)	15 x 22	22,5 x 30,5	15 x 22 x 22,6 h	22 x 30 x 22,6 h	15 x 22 x 29,6 h	22 x 30 x 29,6 h

PORTARIFIUTI







Prodotto Product	<b>REF. 9029</b> 8 lt	<b>REF. 9030</b> 16 lt	<b>REF. 9138</b> 5 lt	<b>REF. 9139</b> 12 lt	<b>REF. 9140</b> 7 lt	<b>REF. 9141</b> 15 lt
Colori Colours	grigio grey	grigio grey	grigio grey grigio orione orion grey	grigio grey grigio orione orion grey	grigio grey grigio orione orion grey	grigio grey grigio orione orion grey
Peso (kg) Weight (kg)	0,060	0,130	0,235	0,374	0,286	0,466
Volume (m <sup>3</sup> ) Volume (m <sup>3</sup> )	0,0007	0,001	0,0036	0,008	0,0044	0,0095
Pezzi per bancale Pieces x pallet	1200	1000	275	125	230	100
Confezione Package	Cartone Carton box	Cartone Carton box	Pallet (80 x 120 x 220 max)	Pallet (80 x 120 x 220 max)	Pallet (80 x 120 x 220 max)	Pallet (80 x 120 x 220 max)
Pezzi per imballo Packaging	100	60	550	250	460	200
Dimensioni (cm) Dimensions (cm)	15 x 22	22,5 x 30,5	15 x 22 x 22,6 h	22 x 30 x 22,6 h	15 x 22 x 29,6 h	22 x 30 x 29,6 h

Coperchio in metallo per **FreeJazz o Front**



REF. M2300238	REF. M2300237	REF. M2300227	REF. M2300249
Cabinet 40	Cabinet 45	Cabinet 60	Cabinet 90
grigio antracite			
0,35	0,4	0,45	0,55

<p><b>92134160</b></p>		<p>TORRETTA ESTRAIBILE A SCOMPARSATA DOTATA DI :</p> <ul style="list-style-type: none"> <li>° 3 PRESE SCHUKO 10/16A – 250V – 3500W MAX</li> <li>° 2 PRESE USB DC 5V/ 2.4A</li> <li>° CAVO DI ALIMENTAZIONE LUNGO 1,8 METRI CON SPI-NA EURO</li> <li>° DIAMETRO DEL FORO 80 MM</li> <li>° STRUTTURA IN ALLUMINIO</li> <li>° COPERCHIO IN INOX SATINATO</li> </ul>
<p><b>92134160 BLACK</b></p>		<p>COLORE NERO</p> <p>TORRETTA ESTRAIBILE A SCOMPARSATA DOTATA DI :</p> <ul style="list-style-type: none"> <li>° 3 PRESE SCHUKO 10/16A – 250V – 3500W MAX</li> <li>° 2 PRESE USB DC 5V/ 2.4A</li> <li>° CAVO DI ALIMENTAZIONE LUNGO 1,8 METRI CON SPI-NA EURO</li> <li>° DIAMETRO DEL FORO 80 MM</li> <li>° STRUTTURA IN ALLUMINIO</li> </ul>
<p><b>92144160</b></p>		<p>COLORE INOX SATINATO</p> <p>TORRETTA ESTRAIBILE COMPATTA A SCOMPARSATA DO-TATA DI :</p> <ul style="list-style-type: none"> <li>° 3 PRESE SCHUKO 16A – 230V – 3680W MAX</li> <li>° 2 PRESE USB DC 5V/ 2.4A</li> <li>° CAVO DI ALIMENTAZIONE LUNGO 1,5 METRI CON SPI-NA EURO</li> <li>° DIAMETRO DEL FORO 100 MM</li> <li>° STRUTTURA IN PLASTICA</li> <li>° COPERCHIO IN INOX SATINATO</li> <li>° IP20</li> </ul>
<p><b>08630010 ALUUMINIO 08630011 AN- TRACITE</b></p>		<p>COPERTURA PER TORRETTA MONTATA NEL PENSILE FI-NITURA ALLUMINIO SPAZZOLATO O ANTRACITE DIMEN-SIONI 14X24H12 CON LA FORMA SQUADRATA MA DA-GLI SPIGOLI ARROTODATI PERMETTE DI SFRUTTARE LO SPAZIO SOPRASTANTE</p>
<p><b>92164160</b></p>		<p>COLORE NERO</p> <p>TORRETTA ESTRAIBILE COMPATTA A SCOMPARSATA DO-TATA DI :</p> <ul style="list-style-type: none"> <li>° 3 PRESE SCHUKO 16A – 230V – 3680W MAX</li> <li>° 2 PRESE USB DC 5V/ 2.4A - CARICA WIRELESS 5V DC</li> <li>° CAVO DI ALIMENTAZIONE LUNGO 1,5 METRI CON SPI-NA EURO</li> <li>° DIAMETRO DEL FORO 100 MM</li> <li>° STRUTTURA IN PLASTICA</li> <li>° COPERCHIO NERO</li> <li>° IP20</li> </ul>

<p><b>92114160</b></p>		<p>COLORE GRIGIO ARGENTO  TORRETTA MOTORIZZATA A SCOMPARSA DOTATA DI :  ° 3 PRESE SCHUKO 15A – 250V – 3250W MAX  ° 2 PRESE USB DC 5V/ 2.1A  ° CAVO ALL.2 METRI CON SPINA EURO  ° DIAMETRO DEL FORO 95 MM  ° STRUTTURA IN ALLUMINIO coperchio vetro temprato  ° IP54 QUANDO LA PRESA E' CHIUSA</p>
<p><b>92114160 BLACK</b></p>		<p>COLORE NERO  TORRETTA MOTORIZZATA A SCOMPARSA DOTATA DI :  ° 3 PRESE SCHUKO 15A – 250V – 3250W MAX  ° 2 PRESE USB DC 5V/ 2.1A  ° CAVO ALL.2 METRI CON SPINA EURO  ° DIAMETRO DEL FORO 95 MM  ° STRUTTURA IN ALLUMINIO coperchio vetro temprato  ° IP54 QUANDO LA PRESA E' CHIUSA</p>
<p><b>92154160</b></p>		<p>COLORE GRIGIO ARGENTO  TORRETTA MOTORIZZATA WIRELESS  ° 3 PRESE SCHUKO 15A – 250V - 3250W MAX  ° 2 PRESE USB DC 5V/ 2.1A  ° CARICA WIRELESS 5V/1A  ° CAVO ALL.2METRI CON SPINA EURO  ° DIAMETRO DEL FORO 95 MM  ° STRUTTURA IN ALLUMINIO cop.vetro temprato</p>
<p><b>92154160 BLACK</b></p>		<p>COLORE NERO  TORRETTA MOTORIZZATA WIRELESS  ° 3 PRESE SCHUKO 15A – 250V - 3250W MAX  ° 2 PRESE USB DC 5V/ 2.1A  ° CARICA WIRELESS 5V/1A  ° CAVO ALL.2METRI CON SPINA EURO  ° DIAMETRO DEL FORO 95 MM  ° STRUTTURA IN ALLUMINIO cop.vetro temprato  ° IP54 QUANDO LA PRESA E' CHIUSA</p>

ELETRICO

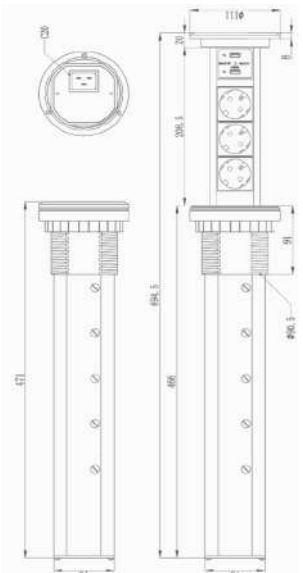
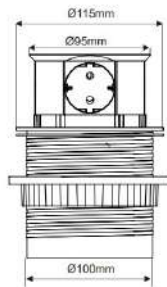
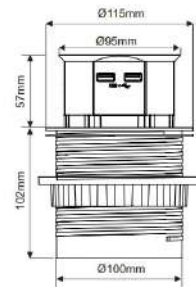
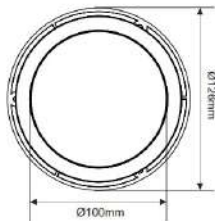
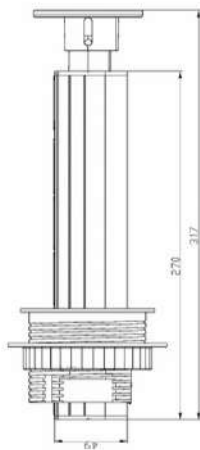
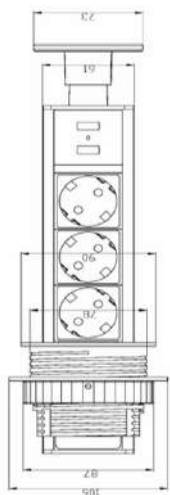



## TOP ACCESS

### Top Access KOMPAKT S

Finiture possibili plastica: bianca o nera, alluminio: anodizzato, bianco o nero

Codici elencati: plastica nera, alluminio anodizzato

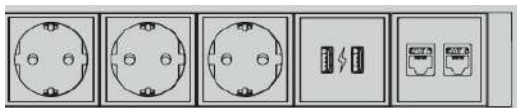
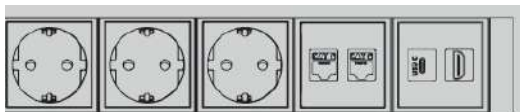
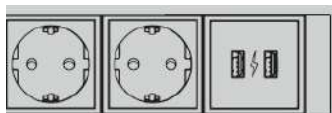
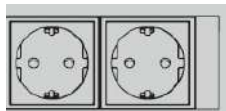

KOMPA1	KOMPA 2schuko all. anodizzato e plastica nera
KOMPA2	KOMPA 2schuko e 2 USB ricarica all.anodizzato plastica nera
KOMPA3	KOMPA 3schuko 2RJ45, 1USB C, 1HDMI all.anodizzato e plastica nera
KOMPA4	KOMPA 3schuko 2 USB ricarica, 2RJ45

	NAME	SIGNATURE	DATE
DRAWN	Nenad Zlotic		
CHKD	Miroslav Tripkovic		
L - lenght of device	1 module-104 mm	5 modules-317 mm	
	2 modules-157 mm	6 modules-370 mm	
	3 modules-211 mm	7 modules-423 mm	
	4 modules-264 mm		
Installation opening dimensions L1 x 93 mm	1 module-97x93 mm	5 modules-310x93 mm	
	2 modules-150x93 mm	6 modules-363x93 mm	
	3 modules-204x93 mm	7 modules-416x93 mm	
	4 modules-257x93 mm		

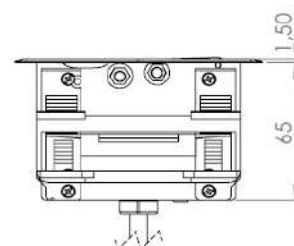
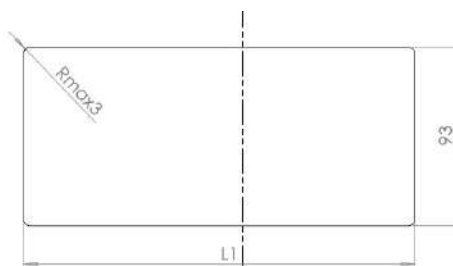

ELETTRICO

### SOURCE COVER

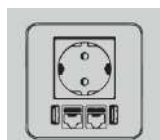
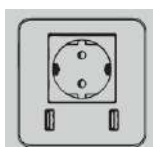

SOURC2 A/B/W	SOURC 1 Unel, 2USB ricarica Finiture Alluminio spazzolato Alluminio nero Alluminio Bianco
SOURC3 A/B/W	SOURC 1 Unel, 2USB ricarica e 2RJ45 Finiture Alluminio spazzolato Alluminio nero Alluminio Bianco



DEVICE DIMENSIONS		
WITHOUT COVER	WITH COVER	
	CLOSED	OPENED
85x85x82	92x98	92x98x190

**Foro diametro 80mm (+1mm)**

**Installazione raccomandata per top con spessore da 12mm a 48mm**

## TOP ACCESS

### Top Access FLIP UP PULL /PUSH

Finiture possibili plastica: nera, alluminio: spazzolato, bianco o nero

Codici elencati: plastica nera, alluminio spazzolato

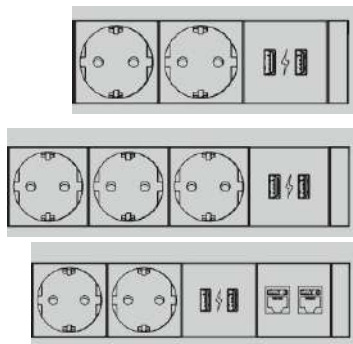

PULL	PUSH	DESCRIZIONE
FLIPL1	FLIPU1	FLIPU 2schuko e 2 USB ricarica all.spazzolato e plastica nera
FLIPL2	FLIPU2	FLIPU 3schuko e 2 USB ricarica all.spazzolato e plastica nera
FLIPL3	FLIPU3	FLIPU 2 schuko, 2USB ricarica e 2RJ45 all.spazzolato e plastica nera

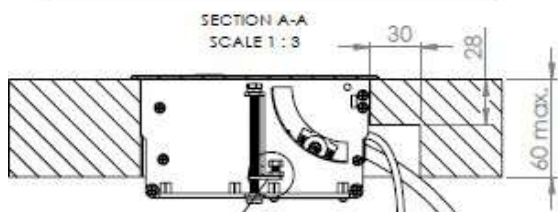
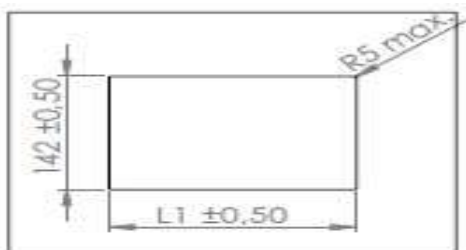

	NAME	SIGNATURE	DATE
DRAWN	Ilija Bojčić		30.03.2020
CHK'D	Miroslav Tripković		30.03.2020
Variable dimension	Weight		Table thickness
Number of modules	L	L1	(g)
FlipUp 3	211	198	750
FlipUp 4	256	243	940
FlipUp 5	301	288	1100
FlipUp 6	346	333	1260
FlipUp 7	391	378	1420

-Min: 3mm  
-Max: 60mm (if the table is machined as in cross section "AA")  
-Max: 28mm for device with data; 40 mm for device without data (without further processing of the table)

Installazione raccomandata per top con spessore da 12mm a 40mm

ELETRICO

### Moduli per configurazioni personalizzate:



SCHUKO TYPE F



SCHUKO TYPE E, FRENCH



SCHUKO TYPE F angle 30°



SCHUKO TYPE F angle 45°



ON/OFF SWITCH



UK TYPE G



USA TYPE B

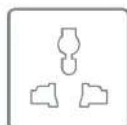

MULTISTANDARD

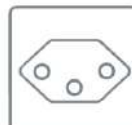

SWISS TYPE J



ITALY TYPE L



DANISH TYPE K



USB A+A CHARGER 12W



USB A+C CHARGER 20W



SURGE PROTECTION

Per i moduli e/o finiture personalizzate quantità minima 5pz per tipologia tempi di consegna 5 settimane

## STAZIONE DI RICARICA Qi 1001

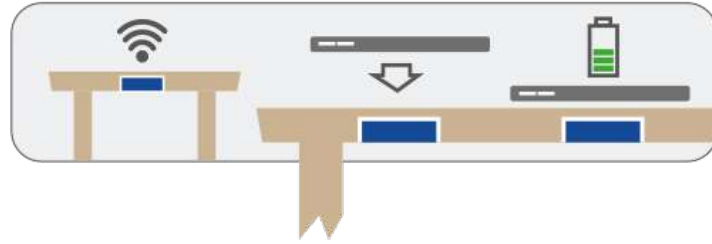

L'avanzata stazione di ricarica Qi1001 di QInside può essere integrata in modo invisibile nei nuovi mobili o facilmente integrata negli arredi esistenti.

La stazione di ricarica universale Qi consente la ricarica senza cavi di tutti i telefoni cellulari, lettori MP3, iPod, fotocamere e altri dispositivi elettronici compatibili con Qi con una trasmissione di potenza wireless fino a 5/10 Watt.

### CODICE Qi1001

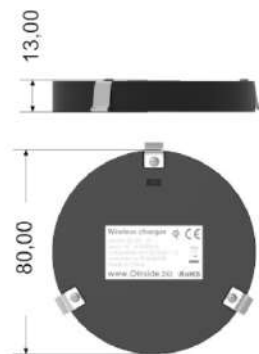

- Ø interno: 80 mm
- Altezza: 15,5 mm
- Ingresso CC: 5 V
- Potenza: 5 W (10 W)
- Parti: stazione di ricarica Qi1001, alimentatore, parti di montaggio, guida alla configurazione

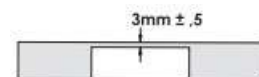

ELETTTRICO

### LED LD8104

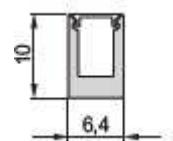

*Led LD8104 da incasso, realizzazione profilo su misura o imballo industriale sfuso.*

Led in bobina lunghezza 10mt, sezionabile ogni 25mm. 3000k o 4000k. 19,2w/mt

Spessore led 4mm.

Possibilità di lavorazione led su misura.

**Codice 540 161 26** Stripe led 4mm, lunghezza 10 mt 3000K, 19,2W/mt

**Codice 540 161 27** Stripe led 4mm, lunghezza 10 mt 4000K, 19,2W/mt

**Codice 539 355 89** Profilo in alluminio slim lunghezza 3 mt

**Codice 539 356 89** Opalina a filo lunghezza 3 mt



*Cavo di connessione da strip led (saldato) a connettore per trasformatore*



**Codice 538 343 29** Cavo con wago L.1 mt, e mini connettore femmina

**Codice: 202403** trasformatore 20W con cavo presa EURO e splitter a 6 vie

**Codice: 302403** trasformatore 30W con cavo presa EURO e splitter a 6 vie

**Codice: 53811502** trasformatore 60W con cavo presa EURO e splitter a 6 vie

**Codice: 53817111** trasformatore 75W con cavo presa EURO e splitter a 6 vie

**Codice: 53903705** trasformatore 100W con cavo presa EURO e splitter a 6 vie



**Codice 538 343 29** Cavo con wago L.1 mt, e mini connettore femmina

**Codice 529 918 07** Cavo con 6 connessioni maschio per trasformatore L.1 ,5mt

Codice **529 917 02** Cavo con 1 connettore maschio per trasformatore L.0,22 mt

Codice **529 917 10** Cavo con 1 connettore maschio per trasformatore L.2 mt

***Sistema per anta battente, fino a 3 sensori per singolo ricettore di segnale. Possibilità di collegare fino a 6 led, a seconda del trasformatore utilizzato.***

**Codice 540 105 60**



Sensore ad Infrarossi per accensione e spegnimento led Cavo L. 2 mt foro per incasso elemento 10mm

testa del sensore 13mm diametro. Capacità di lettura da 20 a 100mm

**Codice 532 735 02**



Ricettore segnale infrarosso, fino a 3 sensori collegabili.

indicato per ante scorrevoli o battenti Spina Eu, con 2 mt di cavo, massima connessione 550W

**Codice 540 165 94**



*Pulsante / telecomando Funzioni, on/off e dimmerrange di funzione entro i 20mt, senza alcun cavo di collegamento comando con appoggio magnetico .*

**Codice 539 625 01**



*Ricevitore segnale telecomando. Splitter a 6 vie per connessione led, a seconda del trasformatore utilizzato. IP20*

## FARETTI LED 8001

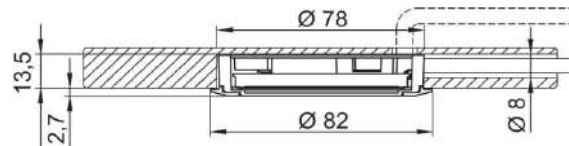
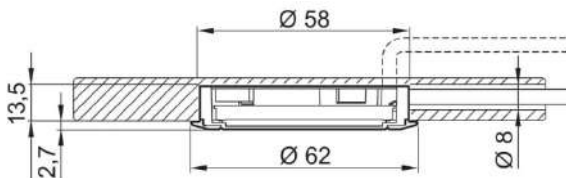
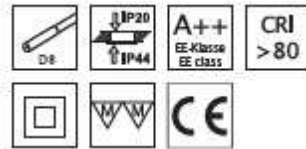

*Faretti Led per installazione su foro diametro 58mm o foro 78mm.*

Cavo di collegamento L. 2000mm con terminale mini plug bianco, diretto alla corrente, senza trasformatore.

Possibilità di collegamento in parallelo fino a 6 faretti.

Installazione Push-fit

*Faretto non dimmerabile*

*Faretto con led 3000K "flusso luminoso" LM 169/275*

*Faretto con led 4000K "flusso luminoso" LM 173/287*

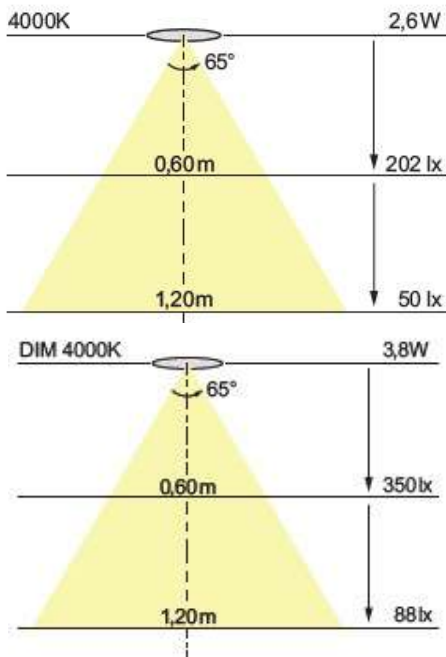

<b>Codice faretto 3000K</b>	<b>538 731 05 Foro 58mm</b>
<b>Codice faretto 4000K</b>	<b>538 749 05 Foro 58mm</b>
<b>Codice faretto 3000K</b>	<b>539 312 05 Foro 78mm</b>
<b>Codice faretto 4000K</b>	<b>539 313 05 Foro 78mm</b>

**Codice 531 115 21** Cavo con mini plug e presa EU lunghezza 2000mm per collegamento singolo faretto

**Codice 531 11** Cavo con mini plug e presa EU lunghezza 680mm

**Codice 531 116 01** Cavo con 6 mini plug e presa EU lunghezza 2000mm per collegamento singolo faretto

## SCRIVANIA MOTORIZZATA K-REC



- Colonna in 3 parti con profilo rettangolare 60 x 90 mm in acciaio.
- Azionamento a motore (esterno)
- Regolazione fluida
- Campo di regolazione: 650 — 1300 mm (incl. piedini di regolazione, piano scrivania spesso 25 mm)
- Velocità: 32 mm/s fino a 100 kg di carico (incl. scrivania, telaio del piano del tavolo)
- Capacità di carico: 100 kg max.
- Telaio del piano tavolo flessibile (1100 — 1500 mm)
- Per piani scrivania con larghezza 1200 — 1800 mm (sbalzo piano scrivania 150 mm per larghezza 1800 mm)
- Piedini a sbalzo dal design senza tempo
- Display LCD con 3 funzioni di memoria
- Colori: Colori: Bianco (9010), Argento (9006), Nero (9011)

**Cod. KREC-W (Bianco)**

**Cod. KREC-G (Grigio)**

**Cod. KREC-B (Nero)**



**L'imballo comprende il kit completo**

## BARRE ELETTRIFICATE SC2



ELETRICO

Sistema modulare per distribuzione energia, attraverso barre elettrificate con portata fino a 32A. Il sistema è interamente in alluminio e può essere prodotto anche su misura utilizzando barre elettrificate (power track) di dimensioni standard (500mm e 700mm).

I power track sono i distributori di energia della barra, i quali con il loro binario elettrificato posto al di sotto della gomma protettiva ci permettono di usufruire della corrente andando ad inserire le relative prese (adattatori). Nb. L'emissione della corrente non avviene attraverso i "dentini" posti al di sotto della gomma, ma da 3 punti elettrificati posti all'interno del profilo i quali elettrificano la presa solo nel momento in cui questi sono tutti a contatto, a questo punto la presa (adattatore) emetterà un piccolo led blu, il quale ne indica l'operatività.

Il profilo è composto da:

1. Profilo inferiore (la quale lunghezza può essere variabile)
2. Power track (binario elettrificato) di misura standard; 500 mm o 700mm
3. Parte superiore a compensazione (ad esempio, in caso di barra da 1200mm, possiamo utilizzare 2 power track da 500mm collegati in serie, la rimanente parte verrà compensata con profilo in alluminio che funge quindi da “tappo compensatore”)
4. Tappi terminali per chiusura barra da avvitare dello spessore di 5mm.
5. Cavo EU con presa schuko per elettrificazione.

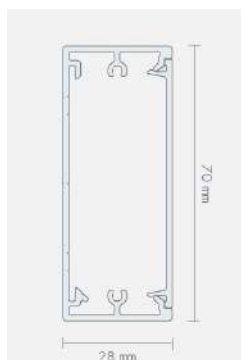

In questo caso stiamo utilizzando una power track da 500mm, per realizzare un profilo SC2 da 510mm. Avremo ai lati del profilo dei tappi di chiusura da 5mm cad. i tappi sono opzionali, nel caso in cui la barra venga messa ad “incasso” tra due spalle

Esempio di barra con tappo compensatore

#### MISURE STANDARD:

Profilo sc2 da 510mm con power track da 500mm

Profilo sc2 da 710mm con power track da 700mm

Profilo sc2 da 1200mm con 2 power track da 500mm e tappo a compensazione

Profilo sc2 da 1600mm con 2 power track da 700mm e tappo a compensazione



ELETRICO

Gli adattatori ci permettono di usufruire della corrente all'interno del nostro profilo SC2.

L'operatività dell'adattatore viene dettata da un led blu posto all'interno della presa. Quando il led è spento l'adattatore non genera corrente. L'attivazione dell'adattatore avviene nel momento in cui andiamo a ruotarlo all'interno del power track.

Gli adattatori sono provvisti di dentini di ancoraggio e puntali di attivazione. I dentini servono per “aggrapparsi” all'intercapedine del power track indicandone così anche la posizione esatta.

I puntali posti al di sotto della presa vengono scoperti solo nel momento in cui ruotiamo la presa all'interno del binario elettrificato, una volta che la rotazione è stata effettuata e quindi i puntali hanno toccato i loro attivatori la presa emette led blu e genera quindi corrente.

Gli adattatori sono in alluminio, finitura nera .



ADATTATORE ITL3 Internazionale compatibile con paesi: Europa 2 pin, Australia, Cina, India, Stati Uniti, Giappone, Gran Bretagna, Schuko senza messa a terra



ADATTATORE GS3  
Presa schuko con messa a terra



BLUETOOTH SPEAKER CAS  
Cassa audio bluetooth abbinabile ad un'altra cassa audio per effetto stereo

## SERRATURE PER MOBILI

Serratura 371 P4

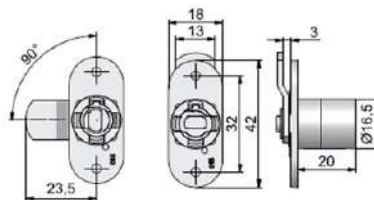

1437142000

Lunghezza cilindro 20mm levetta di chiusura L. 14mm chiusa

### Serrature con levetta di chiusura

Serratura 331

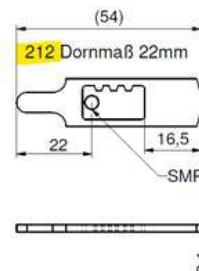
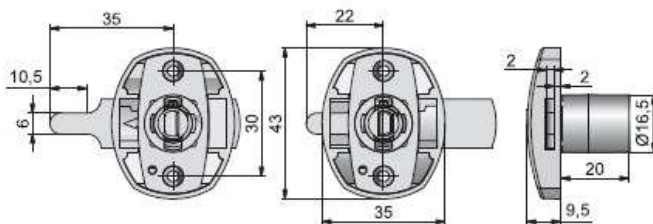

1633742221

Serratura 331 con levetta centrale chiusura 15mm L. cilindro 20mm diametro 16,5mm

Serratura 391

143974200

Serratura 391 con levetta centrale chiusura 10mm L. cilindro 20mm diametro 16,5mm

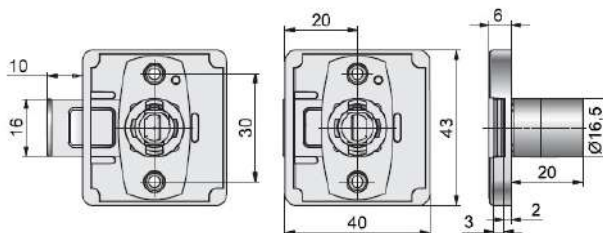

Serratura 750 aste rotanti

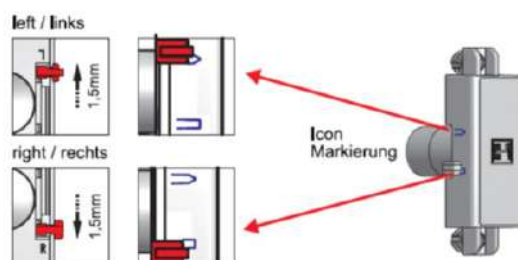
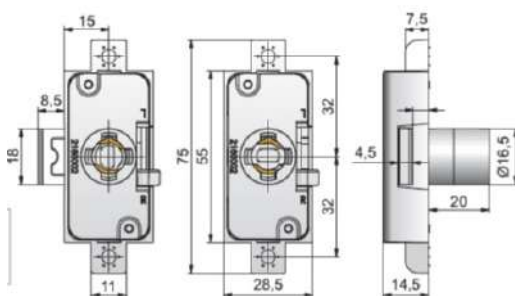

Serratura tipo 750, possibilità di utilizzare la serratura sia con chiusura a dx che sx tramite apposita levetta posta sul retro. Tale levetta se posizionata su apposito segno (vedi immagine ICON), ci darà la possibilità di utilizzare la chiave (a serratura aperta) come un pomolo.

Codice	Descrizione
1475742000	Serratura 750-00 senza levetta centrale di chiusura cilindro L.20mm diametro 16,5mm
1475742150	Serratura 750-15 con levetta centrale di chiusura cilindro L.20mm diametro 16,5mm

Accessori serratura: torcetti di chiusura (superiore ed inferiore), guida asta, perno di chiusura (stop), asta rotante 6x5mm

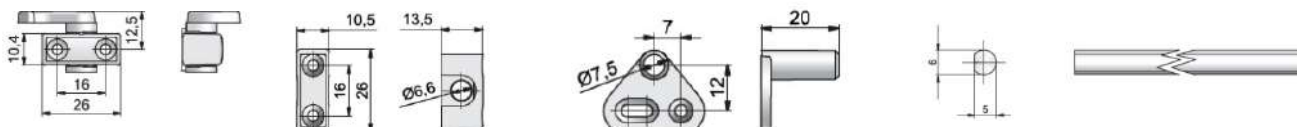

## Serratura 292 aste ad espansione

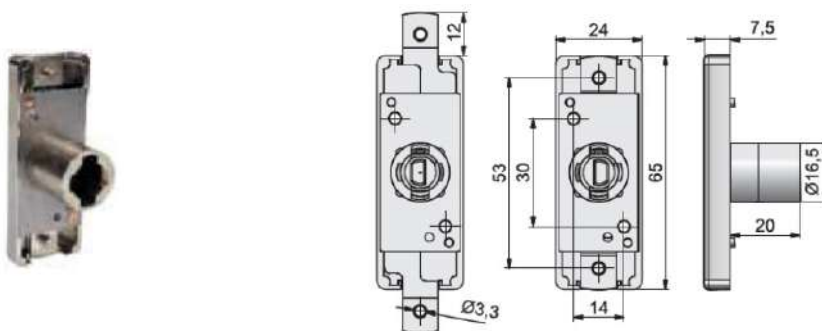

1429742001	Serratura 292 aste ad espansione L. cilindro 20mm diametro 16,5mm
------------	---

Accessori serratura: guida asta, punto di chiusura , asta mezzo tondo



## CILINDRI, CHIAVI e POMOLI

Cilindri o eventuali pomoli vengono forniti in maniera separata rispetto alla serratura, in modo da fornire la massima flessibilità di utilizzo a seconda delle richieste (es. cifrature particolari, diverse tipologie di chiavi e pomoli con o senza chiave)

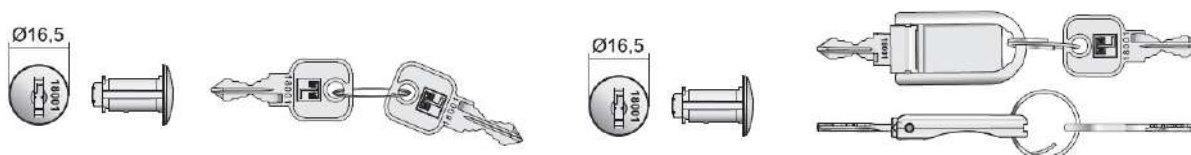

268450013	Cilindro con due chiavi fisse cifrature: 18001-18050
24250250001	Cilindro con chiave Flexy cover nera ed una fissa cifrature: 18001-18020
2418440045	Cilindro con chiave Flexy cover grigia ed una fissa cifrature: 18001-18020

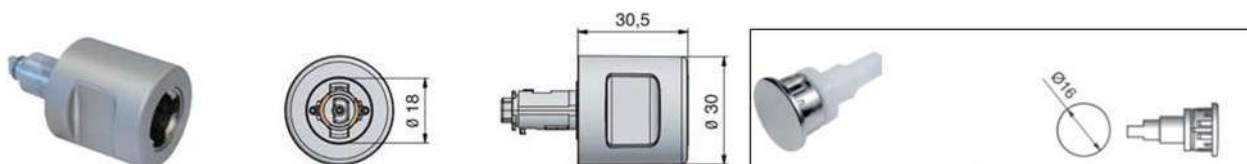

Pomolo abbinabile a tutte le serrature, può essere utilizzato con o senza chiave

1842220001	Pomolo tipo 42.2
588872001	Cover per pomolo da utilizzare solamente se non si vuole la chiave

## SERRATURA A COMBINAZIONE DIAL LOCK

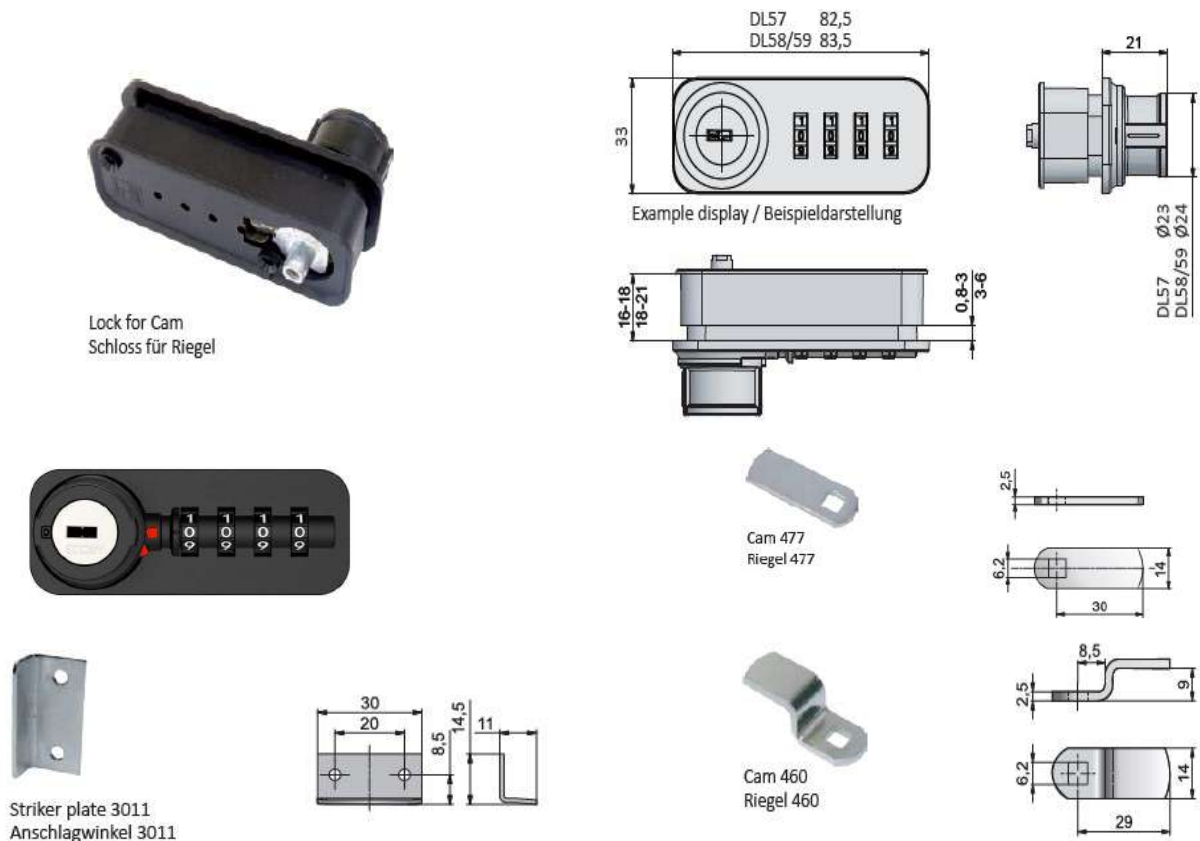

### Serratura a combinazione DIAL LOCK tipologia 58 CODICE LIBERO

La serratura DIAL LOCK opera tramite codice che viene inserito manualmente. Particolarità di questa serratura è che essendo in modalità CODICE LIBERO (tip.58) ogni qualvolta la serratura viene chiusa e poi riaperta questa va a resettare in automatico il codice precedentemente inserito in modo che il prossimo operatore che utilizzerà questa serratura potrà inserire un altro codice di chiusura. Installabile su materiale di spessore: **3-6mm** e **18-21mm**.

Codice serratura: **3258132004110**



Codice serratura: **3258132004120**



Finitura serratura: CROMO-GRIGIO

### Serratura a combinazione DIAL LOCK tipologia 59 CODICE FISSO

La stessa serratura è disponibile anche in modalità CODICE FISSO (tip.59), al contrario della precedente, questa serratura una volta inserito il proprio codice personale per apertura e chiusura, tale codice rimarrà sempre legato alla serratura a meno che, tramite relativa procedura, l'operatore non andrà a cambiarlo. Installabile su materiale di spessore: **3-6mm** e **18-21mm**.

Codice serratura: **3259132004110**



Codice serratura: **3259132004120**



Finitura serratura: CROMO-GRIGIO



## SERRATURA ELETTRONICA KEYPAD



M410

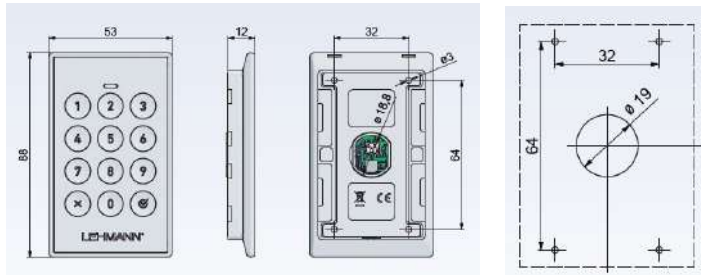

Cover: black  
Frame: black  
Blende: schwarz  
Rahmen: schwarz

Cover: matt-nickel  
Frame: matt-nickel  
Blende: matt-nickel  
Rahmen: matt-nickel

Serratura elettronica M410 a combinazione installazione possibile su qualsiasi superficie e la tastiera funge da pomolo.

Porta di emergenza posta al di sotto del tastierino nel caso in cui la batteria sia completamente scarica, possibilità di implementazione corrente tramite supporto esterno (es.power bank) e micro porta. (Pila Cr123a Inclusa)

Possibilità di scelta lunghezza cavo ottico di collegamento per installazioni particolari, cavo ottico compreso nel set L.150mm.

La serratura può essere utilizzata a seconda delle varie necessità, come ad esempio:

- utilizzo pubblico (codice libero) - utilizzo privato (codice fisso)
- Apertura o chiusura automatica serratura

Tali funzioni possono essere attivate o disattivate tramite relative procedure.

040154325	kit serratura M410 con tastierino nero
040154326	Kit serratura M410 con tastierino matt-nickel e tasti neri
040103130	cavo ottico L.500mm
040103160	cavo ottico L.1000mm



## SERRATURA ELETTRONICA A BADGE CAPTURA



Serratura elettronica a batterie (1xCr123A) a badge con frequenza 13.56 Mhz.

Possibilità di settaggio fino a 250 badge per ogni singola serratura, doppia modalità di utilizzo (uso assegnato o condiviso) tale configurazione è possibile cambiarla con apposito badge.

Serratura utilizzabile con o senza Push to open su anta legno con massimo spessore pari a 35mm .

Possibilità di utilizzo anche su anta scorrevole grazie al doppio punto di chiusura presente sulla serratura.

051250021	Set di master card + update + service key
051250034	Card per auto blocco serratura
051250024	Card per cambiare modalità operativa, on/off suono e reset
051250030	User card Lehmann
053530	User card neutra bianca

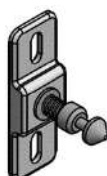

La serratura può essere utilizzata anche su anta metallica, con apposita mascherina da applicare sul frontale dell'anta, in quanto il metallo schermava i segnali di qualsiasi frequenza.

Oltre alla mascherina è richiesto anche il relativo punto di chiusura differente da quello utilizzato per anta legno.



Per catalogo completo e informazioni inquadra il QR



## STRUTTURE PER TAVOLI IN ALLUMINIO



FISSO	130 x 80 /90cm	160 x 80 /90cm	160 x 90 cm	180 x 90 cm
ALLUNGABILE	130 x 80 /90cm con 2 allunghi da 45 x 80 cm	160 x 80 /90cm con 2 allunghi da 45 x 80 cm	160 x 90 cm con 2 allunghi da 45 x 90 cm	180 x 90 cm con 2 allunghi da 45 x 90 cm
MULTIALLUNGO	140 x 80 /90cm con 4 allunghi da 40 x 80 cm	160 x 80 /90cm con 4 allunghi da 40 x 80 cm	160 x 90 cm con 4 allunghi da 40 x 90 cm	
PENISOLA ALLUNGABILE	130 x 80 /90cm con 2 allunghi da 45 x 80 cm	160 x 80 /90cm con 2 allunghi da 45 x 80 cm	160 x 90 cm con 2 allunghi da 45 x 90 cm	

### FINITURE STRUTTURE



ox. naturale spazzolato    nero RAL 9005    bianco RAL 9016    all. Brill    spazzolato inox spazzolato

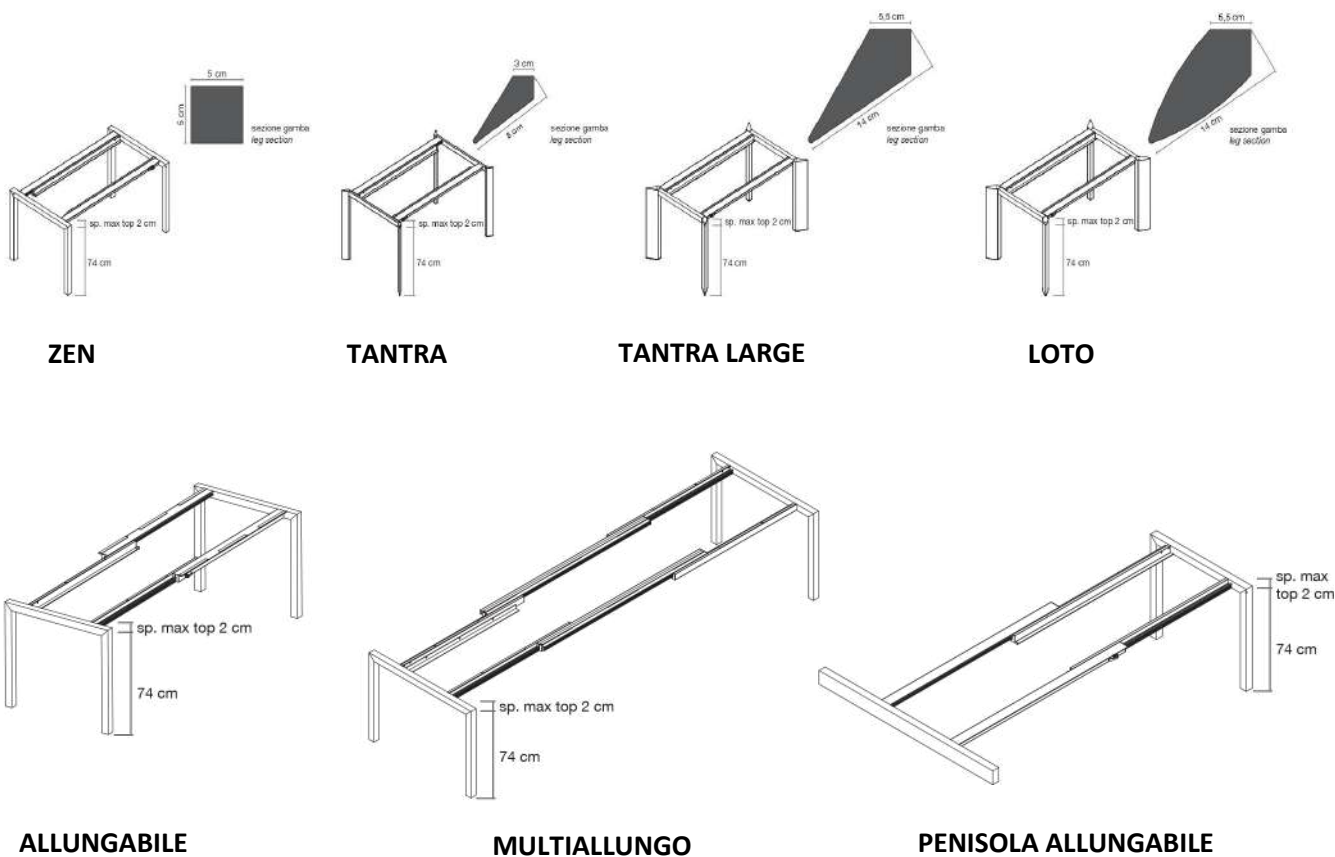

POSSIBILITA' DI FORNIRE ANCHE SOLO GUIDE FISSE/ALLUNGABILI CON PIASTRA PER IL FISSAGGIO DI GAMBE DIFFERENTI  
INOLTRE POSSIBILITA' DI FORNIRE STRUTTURE TAVOLI SU MISURA IN BASE ALLA RICHIESTA

DISTRIBUITO DA:

**INCASSO**